

Inspiron 14

3000 Series

Servicehåndbog

Computermodel: Inspiron 14-3458
Forordningsmodel: P60G
Forordningstype: P60G001



Bemærk, forsigtig og advarsel



BEMÆRK: BEMÆRK! angiver vigtige oplysninger om, hvordan du bruger computeren optimalt.



FORSIGTIG: FORSIGTIG angiver enten en mulig beskadigelse af hardware eller tab af data og oplyser dig om, hvordan du kan undgå dette problem.



ADVARSEL: ADVARSEL! angiver risiko for tingskade, personskade eller død.

Copyright © 2015 Dell Inc. Alle rettigheder forbeholdes. Dette produkt er beskyttet af amerikansk og international copyright og lovgivning om immateriel ejendom. Dell™ og Dell-logoet er varemærker tilhørende Dell Inc. i Amerikas Forenede Stater og/eller andre jurisdiktioner. Alle andre mærker og navne nævnt heri, kan være varemærker for deres respektive firmaer.

2015 - 01

rev. A00

Indholdsfortegnelse

Før du udfører arbejde på computerens indvendige dele.....	10
Før du starter	10
Sikkerhedsinstruktioner.....	10
Anbefalet værktøj.....	11
Efter du har udført arbejde på computerens indvendige dele.....	13
Fjernelse af batteriet.....	14
Procedure.....	14
Sådan genmonteres batteriet.....	15
Procedure.....	15
Fjernelse af bunddækslet.....	16
Forudsætninger.....	16
Procedure.....	16
Sådan genmonteres bunddækslet.....	17
Procedure.....	17
Efterfølgende forudsætninger.....	17
Fjernelse harddisken.....	18
Forudsætninger.....	18
Procedure.....	18
Sådan genmonteres harddisken.....	21
Procedure.....	21
Efterfølgende forudsætninger.....	21

Fjernelse af hukommelsesmodulerne.....	22
Forudsætninger.....	22
Procedure.....	22
Genmontering af hukommelsesmodulerne.....	24
Procedure.....	24
Efterfølgende forudsætninger.....	25
Fjernelse af trådløs-kortet.....	26
Forudsætninger.....	26
Procedure.....	26
Genmontering af trådløs-kortet.....	28
Procedure.....	28
Efterfølgende forudsætninger.....	28
Fjernelse af tastaturet.....	29
Forudsætninger.....	29
Procedure.....	29
Sådan genmonteres tastaturet.....	32
Procedure.....	32
Efterfølgende forudsætninger.....	32
Sådan fjernes håndfladestøtten.....	33
Forudsætninger.....	33
Procedure.....	33
Sådan genmonteres håndfladestøtten.....	38
Procedure.....	38
Efterfølgende forudsætninger.....	38

Fjernelse af berøringspladen.....	39
Forudsætninger.....	39
Procedure.....	39
Genmontering af berøringspladen.....	42
Procedure.....	42
Efterfølgende forudsætninger.....	42
Sådan fjernes strømknappkortet.....	43
Forudsætninger.....	43
Procedure.....	43
Sådan genmonteres strømknappkortet.....	45
Procedurer.....	45
Efterfølgende forudsætninger.....	45
Sådan fjernes højttalerne.....	46
Forudsætninger.....	46
Procedure.....	46
Sådan genmonteres højttalerne.....	48
Procedure.....	48
Efterfølgende forudsætninger.....	48
Sådan fjernes I/O-kortet.....	49
Forudsætninger.....	49
Procedure.....	49
Sådan genmonteres I/O-kortet.....	51
Procedure.....	51
Efterfølgende forudsætninger.....	51

Fjernelse af systemkortet.....	52
Forudsætninger.....	52
Procedure.....	52
Genmontering af systemkortet.....	55
Procedure.....	55
Efterfølgende forudsætninger.....	55
Sådan fjernes møntcellebatteriet.....	57
Forudsætninger.....	57
Procedure.....	57
Genmontering af møntcellebatteriet.....	59
Procedure.....	59
Efterfølgende forudsætninger.....	59
Fjernelse af kølelegememodul.....	60
Forudsætninger.....	60
Procedure.....	60
Sådan genmonteres kølelegememodul.....	62
Procedure.....	62
Efterfølgende forudsætninger.....	62
Fjernelse af blæseren.....	63
Forudsætninger.....	63
Procedure.....	63
Genmontering af blæseren.....	65
Procedure.....	65
Efterfølgende forudsætninger.....	65

Sådan fjernes skærmmodulet.....	66
Forudsætninger.....	66
Procedure.....	66
Sådan genmonteres skærmmodulet.....	71
Procedure.....	71
Efterfølgende forudsætninger.....	71
Sådan fjernes skærmfacetten.....	72
Forudsætninger.....	72
Procedure.....	72
Sådan genmonteres skærmfacetten.....	74
Procedure.....	74
Efterfølgende forudsætninger.....	74
Sådan fjernes skærmpanelet.....	75
Forudsætninger.....	75
Procedure.....	75
Genmontering skærmpanelet.....	78
Procedure.....	78
Efterfølgende forudsætninger.....	78
Sådan fjernes skærmhængslerne.....	79
Forudsætninger.....	79
Procedure.....	79
Sådan genmonteres skærmhængslerne.....	81
Procedure.....	81
Efterfølgende forudsætninger.....	81

Sådan fjernes skærmens bagdæksel.....	82
Forudsætninger.....	82
Procedure.....	82
Sådan genmonteres skærmens bagdæksel.....	84
Procedure.....	84
Efterfølgende forudsætninger.....	84
Sådan fjernes kameraet.....	85
Forudsætninger.....	85
Procedure.....	85
Genplacering af kameraet.....	87
Procedure.....	87
Efterfølgende forudsætninger.....	87
Fjernelse strømadapterporten.....	88
Forudsætninger.....	88
Procedure.....	88
Sådan genmonteres strømadapterporten.....	90
Procedure.....	90
Efterfølgende forudsætninger.....	90
Sådan fjernes computerbunden.....	91
Forudsætninger.....	91
Procedure.....	91
Sådan genmonteres computerbunden.....	93
Procedure.....	93
Efterfølgende forudsætninger.....	93
Sådan opdateres BIOS'en.....	94

Rekvirere hjælp og kontakte Dell.....	95
Selv-hjælpsressourcer.....	95
Kontakt Dell.....	96

Før du udfører arbejde på computerens indvendige dele

 **FORSIGTIG:** For at undgå at beskadige komponenter og kort, håndter dem ved kanterne og undgå at røre ved ben og kontakter.

 **BEMÆRK:** Billederne i dette dokument kan afvige fra din computer afhængigt af den bestilte konfiguration.

Før du starter









- 1 Gem og luk alle åbne filer, og luk alle åbne programmer.
- 2 Luk computeren ned.
 - Windows 8.1: På **Startskærmbilledet**, klik eller tryk på tænd/sluk-ikonet  → **Luk computeren**.
 - Windows 7: Klik eller tryk på **Start** → **Luk computeren**.

 **BEMÆRK:** Hvis du bruger et andet operativsystem, se i dokumentationen for dit operativsystem for vejledning ved nedlukning.

- 3 Tag stikkene til computeren og alle tilsluttede enheder ud af stikkontakterne.
- 4 Frakobl alle kabler så som telefonkabler, netværkskabler etc. fra computeren.
- 5 Frakobl alle tilsluttede enheder og perifert udstyr så som tastatur, mus, skærme etc. fra din computer.
- 6 Fjern alle mediekort og optiske diske fra computeren, hvis relevant.

Sikkerhedsinstruktioner

Følg sikkerhedsinstruktionerne med henblik på din egen sikkerhed og for at beskytte computeren og arbejdsmiljøet mod mulige skader.

-  **ADVARSEL:** Før du udfører arbejde på computerens indvendige dele, skal du læse den sikkerhedsinformation, der fulgte med computeren. Du kan finde yderligere oplysninger om god praksis for sikkerhed på hjemmesiden, Regulatory Compliance på dell.com/regulatory_compliance.
-  **ADVARSEL:** Frakobl alle strømkilder inden du tager computerdækslet eller paneler af. Når du er færdig med at arbejde i computeren, genplacer alle dæksler, paneler og skruer, inden du tilslutter strømkilden.
-  **FORSIGTIG:** Undgå, at computeren beskadiges ved at sikre et fladt og rent arbejdsbord.
-  **FORSIGTIG:** For at undgå at beskadige komponenter og kort, håndter dem ved kanterne og undgå at røre ved ben og kontakter.
-  **FORSIGTIG:** Du skal kun udføre fejlfinding og reparationer som autoriseret, eller under vejledning af Dells tekniske supportteam. Skader, som følge af servicering af ikke Dell-autoriserede, dækkes ikke under din garanti. Se sikkerhedsinstruktionerne der fulgte med produktet eller på dell.com/regulatory_compliance.
-  **FORSIGTIG:** Inden du rører ved noget inde i computeren, skal du jorde dig selv ved at røre en umalet metaloverflade som f.eks. metallet på bagsiden af computeren. Fjern statisk elektricitet, som kan beskadige de interne komponenter, ved røre ved en umalet overflade løbende under arbejdet.
-  **FORSIGTIG:** Når du skal frakoble et kabel, træk i dets stik eller i træktappen, træk aldrig direkte i kablet. Nogle kabler har stik med låsetappe eller fingerskruer, du skal udløse dem inden du frakobler kablet. Sørg for, ved frakobling af kabler, at disse flugter jævnt for at undgå at bøje stikkens ben. Ved tilslutning af kabler, sørg for at porte og stik vender rigtigt og flugter.
-  **FORSIGTIG:** Frakobl, for at frakoble et netværkskabel, først kablet fra computeren, og frakobl det derefter fra netværksenheden.
-  **FORSIGTIG:** Tryk for at skubbe eventuelle installerede kort ud af mediekortlæseren.

Anbefalet værktøj

Procedurene i dette dokument kræver eventuelt følgende værktøj:

- Philips-skruetrækker
- Plastikpen

Efter du har udført arbejde på computerens indvendige dele

 **FORSIGTIG: Det kan beskadige computeren alvorligt at efterlade bortkomme eller løse skruer inde i computeren.**

- 1 Genmonter alle skruer, og sørg for, at der ikke findes nogen løse skruer inde i computeren.
- 2 Tilslut alle eksterne enheder, perifert udstyr og kabler, som du fjernede, før du begyndte at arbejde med computeren.
- 3 Genplacer alle mediekort, diske og alle andre dele, som du fjernede, før du begyndte at arbejde med computeren.
- 4 Tilslut computeren og alle tilsluttede enheder til deres stikkontakter.
- 5 Tænd computeren

Fjernelse af batteriet

! ADVARSEL: Læs sikkerhedsinformationen der fulgte med din computer, inden du begynder at arbejde på computerens indvendige dele. Følg trinene i, [Før du begynder at arbejde inde i computeren](#). Efter du har arbejdet inde i computeren, læs vejledningen i, [Efter arbejde inde i din computer](#). For yderligere information om god praksis for sikkerhed se hjemmesiden, Regulatory Compliance på dell.com/regulatory_compliance.

Procedure

- 1 Luk skærmen, og vend computeren om.
- 2 Skub batteriudløserlåsen til den ulåste position.
- 3 Løft batteriet i en vinkel og fjern batteriet fra batteribåsen.

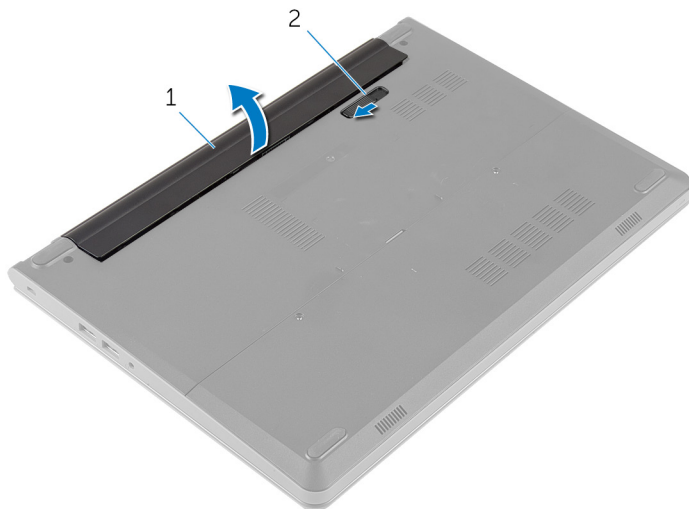

1 batteri

2 batteriudløserlås

- 4 Vend computeren med oversiden opad, og åbn skærmen.
- 5 Tryk og hold på tænd/sluk-knappen i ca. 5 sekunder for at jorde systemkortet.

Sådan genmonteres batteriet



ADVARSEL: Læs sikkerhedsinformationen der fulgte med din computer, inden du begynder at arbejde på computerens indvendige dele. Følg trinnene i, [Før du begynder at arbejde inde i computeren](#). Efter du har arbejdet inde i computeren, læs vejledningen i, [Efter arbejde inde i din computer](#). For yderligere information om god praksis for sikkerhed se hjemmesiden, Regulatory Compliance på dell.com/regulatory_compliance.

Procedure

- 1 Luk skærmen, og vend computeren om.
- 2 Placer batteriet i batteribåsen og klik batteriet på plads.



BEMÆRK: Kontroller at batteriudløserlåsen er låst.

Fjernelse af bunddækslet

⚠ ADVARSEL: Læs sikkerhedsinformationen der fulgte med din computer, inden du begynder at arbejde på computerens indvendige dele. Følg trinnene i, [Før du begynder at arbejde inde i computeren](#). Efter du har arbejdet inde i computeren, læs vejledningen i, [Efter arbejde inde i din computer](#). For yderligere information om god praksis for sikkerhed se hjemmesiden, Regulatory Compliance på dell.com/regulatory_compliance.

Forudsætninger

Fjern [batteriet](#).

Procedure

- 1 Fjern skruerne, der fastgør bunddækslet til computerbunden.
- 2 Lirk bunddækslet løs med fingerspidserne og fjern det op af computerbunden.

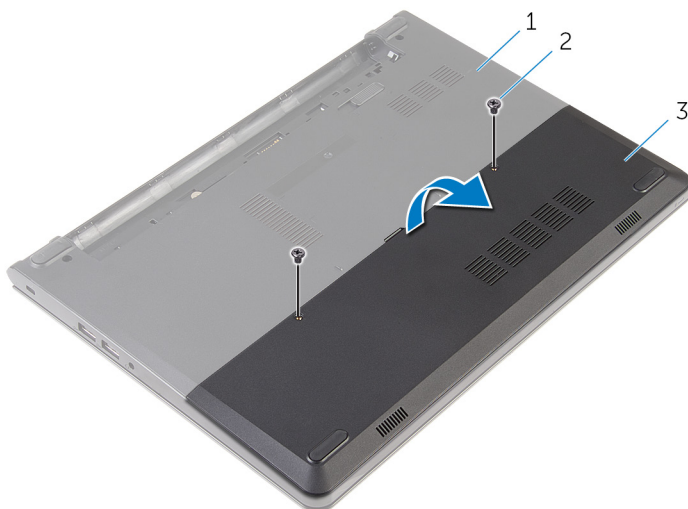

1 computerbund
3 bunddæksel

2 skruer (2)

Sådan genmonteres bunddækslet



ADVARSEL: Læs sikkerhedsinformationen der fulgte med din computer, inden du begynder at arbejde på computerens indvendige dele. Følg trinnene i, [Før du begynder at arbejde inde i computeren](#). Efter du har arbejdet inde i computeren, læs vejledningen i, [Efter arbejde inde i din computer](#). For yderligere information om god praksis for sikkerhed se hjemmesiden, Regulatory Compliance på dell.com/regulatory_compliance.

Procedure

- 1 Skub tapperne på bunddækslet ind i de tilsvarende huller i computerbunden, og klik forsigtigt bunddækslet på plads.
- 2 Genmonter skruerne, der fastgør bunddækslet til computerbunden.

Efterfølgende forudsætninger

Genmonter [batteriet](#).

Fjernelse harddisken

 **ADVARSEL:** Læs sikkerhedsinformationen der fulgte med din computer, inden du begynder at arbejde på computerens indvendige dele. Følg trinnene i, [Før du begynder at arbejde inde i computeren](#). Efter du har arbejdet inde i computeren, læs vejledningen i, [Efter arbejde inde i din computer](#). For yderligere information om god praksis for sikkerhed se hjemmesiden, Regulatory Compliance på dell.com/regulatory_compliance.

 **FORSIGTIG:** Harddiske er skrøbelige. Udvis omhyggelighed når du håndterer harddiske.

 **FORSIGTIG:** For at undgå datatab, fjern ikke harddisken mens computeren er i slumretilstand eller er tændt.

Forudsætninger

- 1 Fjern [batteriet](#).
- 2 Fjern [bunddækslet](#).

Procedure

- 1 Fjern skruerne, der fastgør harddiskmodulet til computerbunden.
- 2 Løft låsetappen og frakobl harddiskkablet fra systemkortet.

3 Løft harddiskmodulet ud af computerbunden.

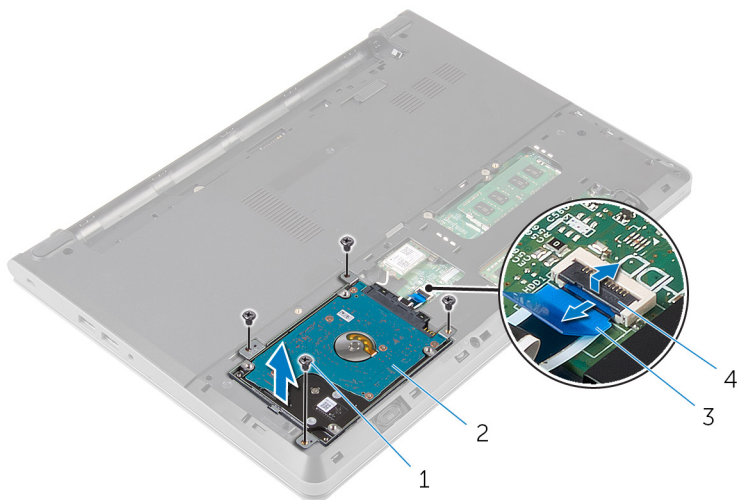

1 skruer (4)

2 harddiskmodul

3 harddiskkabel

4 lås

4 Fjern skruerne, der fastgør harddiskbeslaget til harddiskmodulet.

5 Løft harddiskens beslag af harddiskmodulet.

6 Frigør mellemkortet fra harddisken.

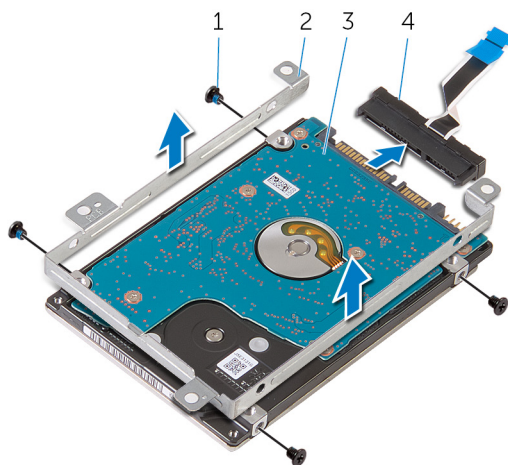



1 skruer (4)

3 harddisk

2 harddiskbeslag

4 mellemlæg

Sådan genmonteres harddisken

-  **ADVARSEL:** Læs sikkerhedsinformationen der fulgte med din computer, inden du begynder at arbejde på computerens indvendige dele. Følg trinnene i, [Før du begynder at arbejde inde i computeren](#). Efter du har arbejdet inde i computeren, læs vejledningen i, [Efter arbejde inde i din computer](#). For yderligere information om god praksis for sikkerhed se hjemmesiden, Regulatory Compliance på dell.com/regulatory_compliance.
-  **FORSIGTIG:** Harddiske er skrøbelige. Udvis omhyggelighed når du håndterer harddiske.

Procedure

- 1 Tilslut mellemkortet til harddisken.
- 2 Flugt skruehullerne i harddiskbeslaget med skruehullerne i harddiskmodulet.
- 3 Genmonter skrueerne, der fastgør harddiskbeslaget til harddiskmodulet.
- 4 Ret skruehullerne i harddiskmodulet ind med hullerne i computerbunden.
- 5 Genmonter skrueerne, der fastgør harddiskmodulet til computerbunden.
- 6 Skub berøringspladens kabel ind i systemkortet, og tryk ned på låsen for at fastgøre kablet.

Efterfølgende forudsætninger

- 1 Genmonter [bunddækslet](#).
- 2 Genmonter [batteriet](#).

Fjernelse af hukommelsesmodulerne



ADVARSEL: Læs sikkerhedsinformationen der fulgte med din computer, inden du begynder at arbejde på computerens indvendige dele. Følg trinnene i, [Før du begynder at arbejde inde i computeren](#). Efter du har arbejdet inde i computeren, læs vejledningen i, [Efter arbejde inde i din computer](#). For yderligere information om god praksis for sikkerhed se hjemmesiden, Regulatory Compliance på dell.com/regulatory_compliance.

Forudsætninger

- 1 Fjern [batteriet](#).
- 2 Fjern [bunddækslet](#).

Procedure

- 1 Brug fingerspidserne til forsigtigt at pirke fastgørelsesklemmerne på hver side af hukommelsesmodulslottet, indtil modulet springer op.

2 Træk og fjern hukommelsesmodul fra dets slot.

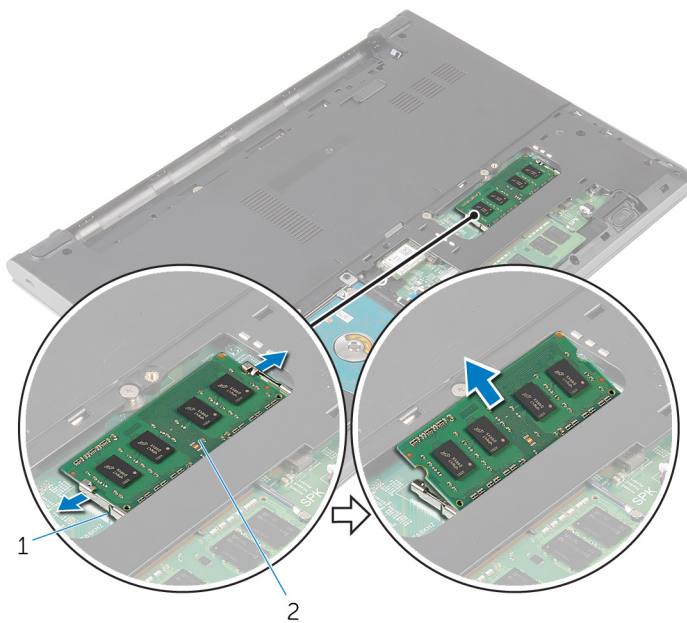

1 fastgørelsesklemmer (2)

2 hukommelsesmodul

Genmontering af hukommelsesmodulerne



ADVARSEL: Læs sikkerhedsinformationen der fulgte med din computer, inden du begynder at arbejde på computerens indvendige dele. Følg trinnene i, [Før du begynder at arbejde inde i computeren](#). Efter du har arbejdet inde i computeren, læs vejledningen i, [Efter arbejde inde i din computer](#). For yderligere information om god praksis for sikkerhed se hjemmesiden, Regulatory Compliance på dell.com/regulatory_compliance.

Procedure

- 1 Juster hukommelsesmodulets indhak med tappen på hukommelsesmodulslottet.

- 2 Skub hukommelsesmodul i en vinkel helt ind i dets slot, og tryk hukommelsesmodul ned indtil det klikker på plads.

 **BEMÆRK:** Hvis du ikke hører et klik, skal du fjerne hukommelsesmodul og sætte det i igen.

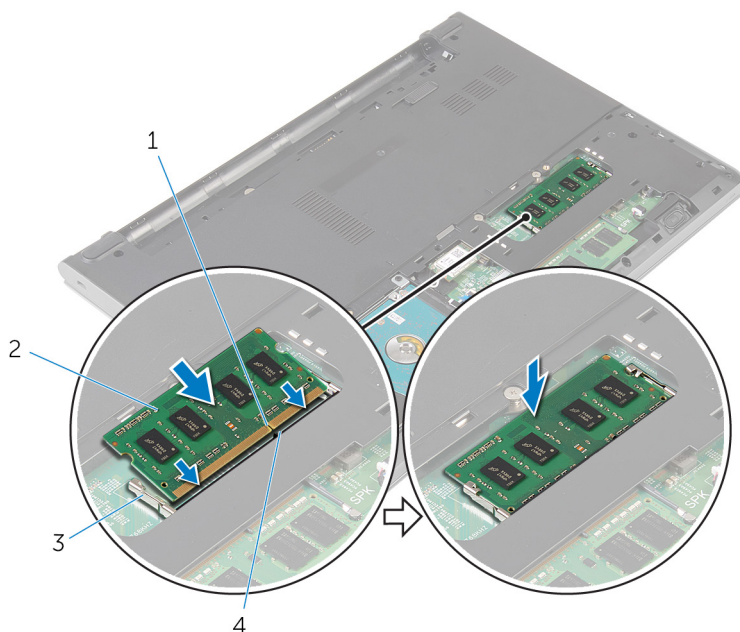

1 indhak

3 fastgørelsesklemmer (2)

2 hukommelsesmodul

4 tap

Efterfølgende forudsætninger

- 1 Genmonter [bunddækslet](#).
- 2 Genmonter [batteriet](#).

Fjernelse af trådløs-kortet



ADVARSEL: Læs sikkerhedsinformationen der fulgte med din computer, inden du begynder at arbejde på computerens indvendige dele. Følg trinnene i, [Før du begynder at arbejde inde i computeren](#). Efter du har arbejdet inde i computeren, læs vejledningen i, [Efter arbejde inde i din computer](#). For yderligere information om god praksis for sikkerhed se hjemmesiden, Regulatory Compliance på dell.com/regulatory_compliance.

Forudsætninger

- 1 Fjern [batteriet](#).
- 2 Fjern [bunddækslet](#).

Procedure

- 1 Frakobl antennekablerne fra trådløs-kortet.
- 2 Fjern skruen, der fastgør trådløs-kortet til systemkortet.

3 Skub og løft trådløs-kortet ud af dets slot.

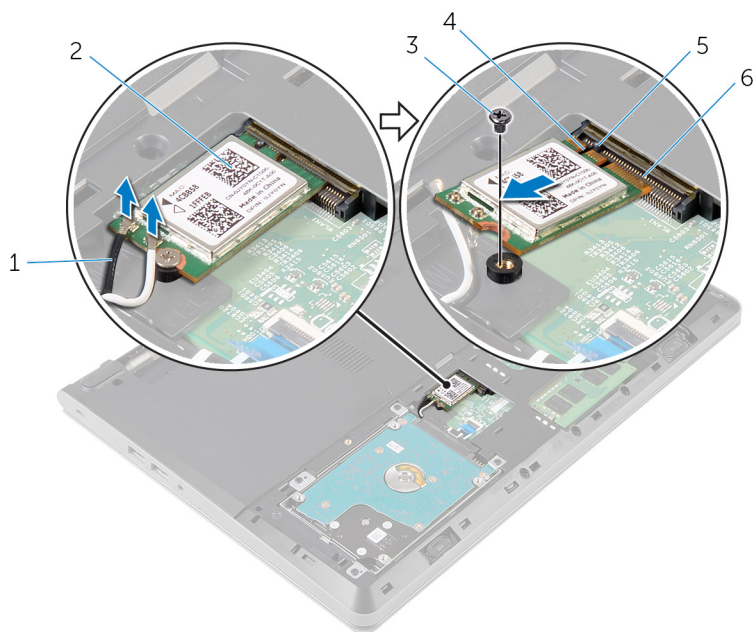

1 antennekabler (2)

3 skrue

5 tap

2 trådløs-kort

4 indhak

6 trådløs-kortslot

Genmontering af trådløskortet

 **ADVARSEL:** Læs sikkerhedsinformationen der fulgte med din computer, inden du begynder at arbejde på computerens indvendige dele. Følg trinnene i, [Før du begynder at arbejde inde i computeren](#). Efter du har arbejdet inde i computeren, læs vejledningen i, [Efter arbejde inde i din computer](#). For yderligere information om god praksis for sikkerhed se hjemmesiden, Regulatory Compliance på dell.com/regulatory_compliance.

Procedure

 **FORSIGTIG:** Anbring ikke kabler under trådløskortet da det kan beskadige det.

- 1 Flugt udskæringen i trådløskortet med tappen på trådløskortets slot, og skub kortet ind i dets slot.
- 2 Tryk på trådløskortets anden ende og genmonter skruen, der fastgør trådløskortet til systemkortet.
- 3 Tilslut antennekablerne til det trådløskortet.

Stik på trådløskortet	Antennekabelfarve
Hovedstik (hvid trekant)	Hvid
Hjælpestik (sort trekant)	Sort

Efterfølgende forudsætninger

- 1 Genmonter [bunddækslet](#).
- 2 Genmonter [batteriet](#).

Fjernelse af tastaturet



ADVARSEL: Læs sikkerhedsinformationen der fulgte med din computer, inden du begynder at arbejde på computerens indvendige dele. Følg trinnene i, [Før du begynder at arbejde inde i computeren](#). Efter du har arbejdet inde i computeren, læs vejledningen i, [Efter arbejde inde i din computer](#). For yderligere information om god praksis for sikkerhed se hjemmesiden, Regulatory Compliance på dell.com/regulatory_compliance.

Forudsætninger

Fjern [batteriet](#).

Procedure

- 1 Brug en plastikpen til at frigøre tappene der fastgør tastaturet til håndfladestøttemodulet.

- 2 Vend forsigtigt tastaturet om, og anbring det over håndfladestøtten.



1 tape (5)

2 Plastikpen

3 tastatur

4 håndfladestøttemodul

- 3 Løft låsetappen og frakobl tastaturets kabel fra systemkortet.

- 4 Løft tastaturet sammen med kablet ud fra håndfladestøttemodul.

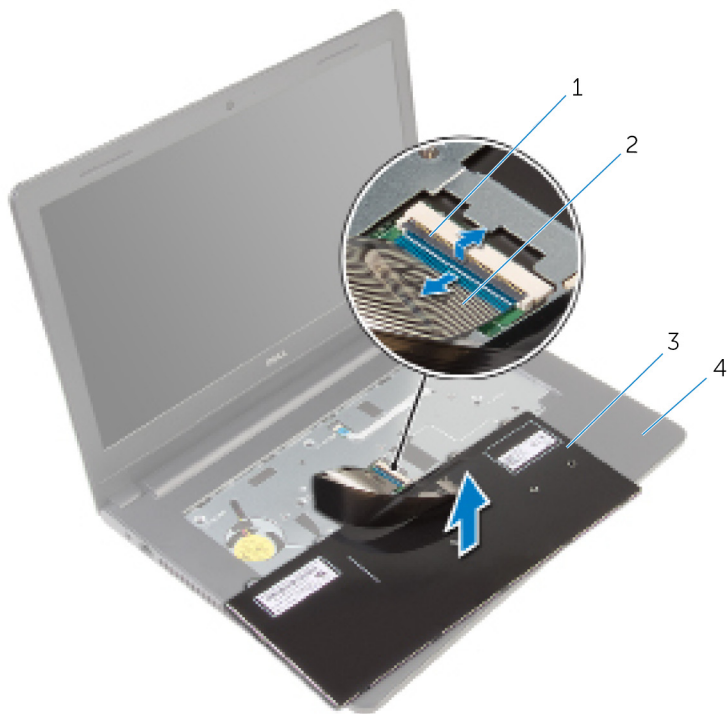

1 lås

3 tastatur

2 tastaturkabel

4 håndfladestøttemodul

Sådan genmonteres tastaturet



ADVARSEL: Læs sikkerhedsinformationen der fulgte med din computer, inden du begynder at arbejde på computerens indvendige dele. Følg trinnene i, [Før du begynder at arbejde inde i computeren](#). Efter du har arbejdet inde i computeren, læs vejledningen i, [Efter arbejde inde i din computer](#). For yderligere information om god praksis for sikkerhed se hjemmesiden, Regulatory Compliance på dell.com/regulatory_compliance.

Procedure

- 1 Skub tastaturkablet ind i systemkortet, og tryk ned på låsen for at fastgøre kablet.
- 2 Vend forsigtigt tastaturet om, skub tastaturets tappe ind i håndfladestøttemodulets åbninger og klik tastaturet på plads.

Efterfølgende forudsætninger

Genmonter [batteriet](#).

Sådan fjernes håndfladestøtten



ADVARSEL: Læs sikkerhedsinformationen der fulgte med din computer, inden du begynder at arbejde på computerens indvendige dele. Følg trinnene i, [Før du begynder at arbejde inde i computeren](#). Efter du har arbejdet inde i computeren, læs vejledningen i, [Efter arbejde inde i din computer](#). For yderligere information om god praksis for sikkerhed se hjemmesiden, Regulatory Compliance på dell.com/regulatory_compliance.

Forudsætninger

- 1 Fjern [batteriet](#).
- 2 Fjern [bunddækslet](#).
- 3 Følg proceduren fra trin 1 til trin 3 i "[Fjernelse af harddisken](#)".
- 4 Fjern [tastaturet](#).

Procedure

- 1 Fjern skruerne, der fastgør håndfladestøttemodulet til computerbunden.

- 2** Løft låsetappene og frakobl kablerne til berøringspladen og strømknappen fra systemkortet.

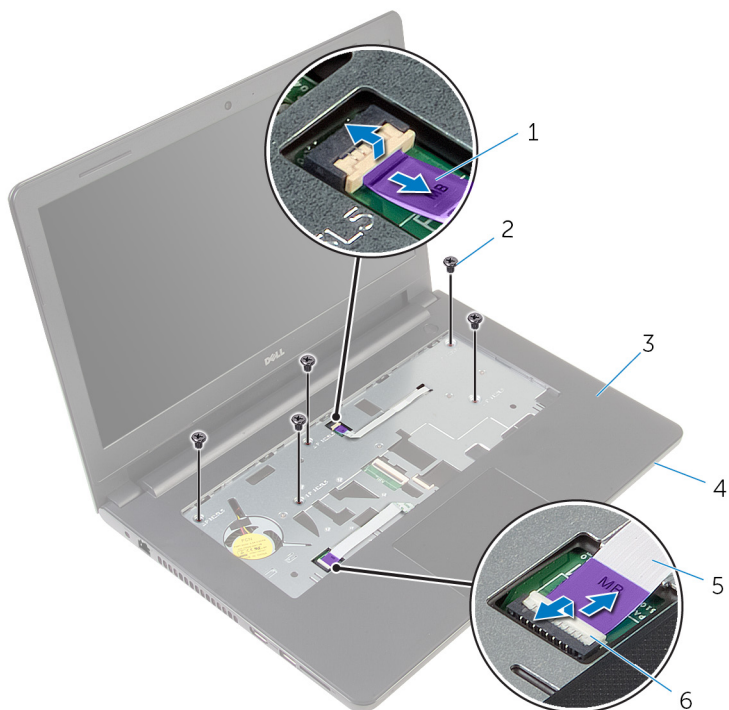

- | | | | |
|---|----------------------------|---|--------------|
| 1 | kabel til afbryderknop | 2 | skruer (5) |
| 3 | håndfladestøttemodul | 4 | computerbund |
| 5 | berøringstastaturets kabel | 6 | låse (2) |

- 3** Luk skærmen, og vend computeren om.
- 4** Fjern skruerne, der fastgør håndfladestøttemodulet til computerbunden.

5 Frakobl højttalerkablet fra systemkortet.

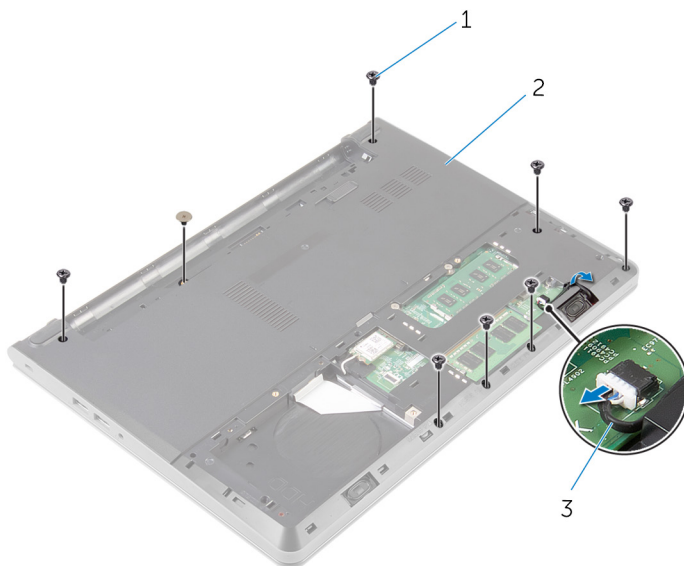

1 skruer (8)

2 computerbund

3 højttalerkabel

- 6 Løft computerbunden og lirk, med en plastikpen, håndfladestøttemodul af computerbunden.

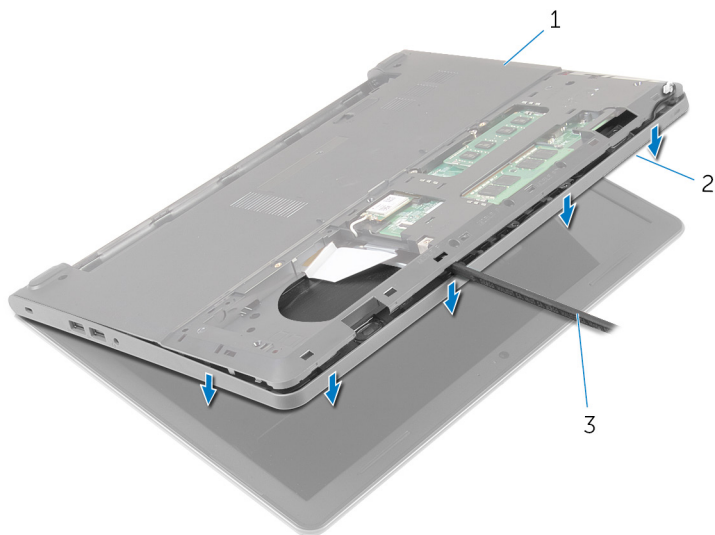

1 computerbund

2 håndfladestøttemodul

3 Plastikpen

- 7 Vend computeren om, og åbn skærmen så meget som muligt.

- 8** Løft håndfladestøttemodul op i en vinkel og fjern det fra computerbunden.



1 håndfladestøttemodul

2 computerbund

- 9** Følg proceduren fra trin 1 til trin 6 i "Fjernelse af [berøringspladen](#)".
10 Følg proceduren fra trin 1 til trin 4 i "Fjernelse af [strømknapkortet](#)".
11 Følg proceduren fra trin 1 til trin 4 i "Fjernelse af [højtalerne](#)".

Sådan genmonteres håndfladestøtten



ADVARSEL: Læs sikkerhedsinformationen der fulgte med din computer, inden du begynder at arbejde på computerens indvendige dele. Følg trinnene i, [Før du begynder at arbejde inde i computeren](#). Efter du har arbejdet inde i computeren, læs vejledningen i, [Efter arbejde inde i din computer](#). For yderligere information om god praksis for sikkerhed se hjemmesiden, Regulatory Compliance på dell.com/regulatory_compliance.

Procedure

- 1 Følg proceduren fra trin 1 til trin 3 i "[Genmontering af højttalerne](#)".
- 2 Følg trinnene fra trin 1 til trin 4 i "[Genmontering af strømknappkortet](#)".
- 3 Følg proceduren fra trin 1 til trin 6 i "[Genmontering af berøringspladen](#)".
- 4 Før højttalerkablerne igennem åbningen i computerbunden.
- 5 Ret skruerhullerne i håndfladestøttemodulet ind med hullerne i computerbunden.
- 6 Genmonter skrueerne, der fastgør håndfladestøttemodulet til computerbunden.
- 7 Skub kablerne til berøringspladen og strømknappkortet ind i systemkortet, og tryk ned på låsetappene for at fastgøre kablerne.
- 8 Luk skærmen, og vend computeren om.
- 9 Genmonter skrueerne, der fastgør håndfladestøttemodulet til computerbunden.
- 10 Tilslut højttalerkablet til systemkortet.
- 11 Vend computeren med oversiden opad, og åbn skærmen.

Efterfølgende forudsætninger

- 1 Genmonter [tastaturet](#).
- 2 Følg proceduren fra trin 4 til trin 6 i "[Genmontering af harddisken](#)".
- 3 Genmonter [bunddækslet](#).
- 4 Genmonter [batteriet](#).

Fjernelse af berøringspladen



ADVARSEL: Læs sikkerhedsinformationen der fulgte med din computer, inden du begynder at arbejde på computerens indvendige dele. Følg trinnene i, [Før du begynder at arbejde inde i computeren](#). Efter du har arbejdet inde i computeren, læs vejledningen i, [Efter arbejde inde i din computer](#). For yderligere information om god praksis for sikkerhed se hjemmesiden, Regulatory Compliance på dell.com/regulatory_compliance.

Forudsætninger

- 1 Fjern [batteriet](#).
- 2 Fjern [bunddækslet](#).
- 3 Følg proceduren fra trin 1 til trin 3 i "[Fjernelse af harddisken](#)".
- 4 Fjern [tastaturet](#).
- 5 Følg proceduren fra trin 1 til trin 8 i "[Fjernelse af håndfladestøtten](#)".

Procedure

- 1 Vend håndfladestøttemodulet om, og placer det på en ren flad overflade.
- 2 Fjern skruerne, der fastgør berøringspladebeslaget til berøringspladen.

- 3** Løft berøringspladebeslaget af håndfladestøttemodulet.

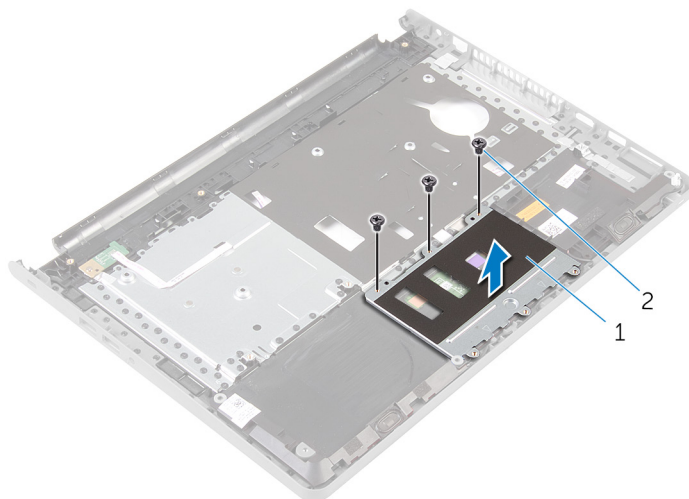

1 berøringspladebeslag

2 skruer (3)

- 4** Løft låsen, og frakobl berøringspladens kabel fra berøringspladen.
5 Pil tapen af, der fastgør berøringspladen til håndfladestøttemodulet.

6 Løft berøringsplademodulet af håndfladestøttemodulet.

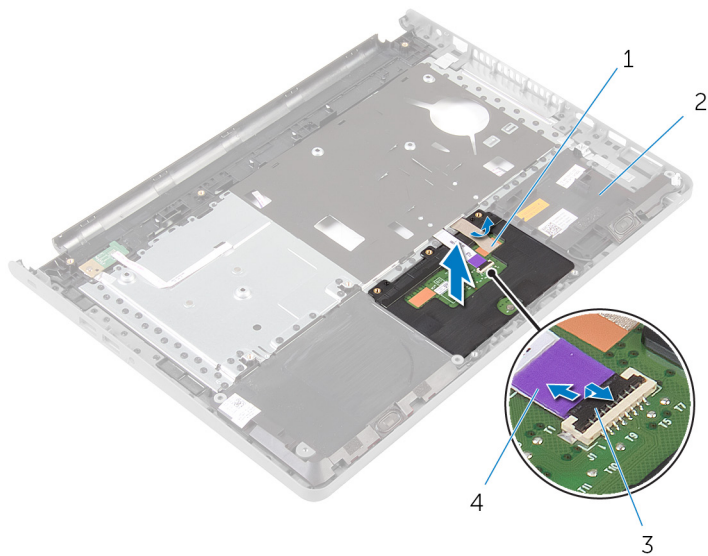

- 1 tape
- 3 lås

- 2 håndfladestøttemodul
- 4 berøringstastaturets kabel

Genmontering af berøringspladen



ADVARSEL: Læs sikkerhedsinformationen der fulgte med din computer, inden du begynder at arbejde på computerens indvendige dele. Følg trinnene i, [Før du begynder at arbejde inde i computeren](#). Efter du har arbejdet inde i computeren, læs vejledningen i, [Efter arbejde inde i din computer](#). For yderligere information om god praksis for sikkerhed se hjemmesiden, Regulatory Compliance på dell.com/regulatory_compliance.

Procedure

- 1 Ret skruehullerne i berøringspladen ind med skruehullerne i håndfladestøttemodulet og hold berøringspladen på plads.
- 2 Påsæt tapen, der fastholder berøringspladen på håndfladestøttemodulet.
- 3 Ret skruehullerne i berøringspladebeslaget ind med håndfladestøttemodulets skruehuller.
- 4 Genmonter skruerne, der fastgør berøringspladebeslaget til håndfladestøttemodulet.
- 5 Vend håndfladestøttemodulet om.

Efterfølgende forudsætninger

- 1 Følg proceduren fra trin 4 til trin 11 i "[Genmontering af håndfladestøtten](#)".
- 2 Genmonter [tastaturet](#).
- 3 Følg proceduren fra trin 4 til trin 6 i "[Genmontering af harddisken](#)".
- 4 Genmonter [bunddækslet](#).
- 5 Genmonter [batteriet](#).

Sådan fjernes strømknappkortet



ADVARSEL: Læs sikkerhedsinformationen der fulgte med din computer, inden du begynder at arbejde på computerens indvendige dele. Følg trinnene i, [Før du begynder at arbejde inde i computeren](#). Efter du har arbejdet inde i computeren, læs vejledningen i, [Efter arbejde inde i din computer](#). For yderligere information om god praksis for sikkerhed se hjemmesiden, Regulatory Compliance på dell.com/regulatory_compliance.

Forudsætninger

- 1 Fjern [batteriet](#).
- 2 Fjern [bunddækslet](#).
- 3 Følg proceduren fra trin 1 til trin 3 i "[Fjernelse af harddisken](#)".
- 4 Fjern [tastaturet](#).
- 5 Følg proceduren fra trin 1 til trin 8 i "[Fjernelse af håndfladestøtten](#)".

Procedure

- 1 Vend håndfladestøtten om, og placer den på en ren flad overflade.
- 2 Fjern kablet til strømknappkortet igennem åbningen i håndfladestøttemodulet.
- 3 Fjern skruen, der fastgør strømknappkortet til håndfladestøttemodulet.

- 4 Træk og fjern strømknappkortet sammen med dets kabel under tappen på håndfladestøttemodulet.

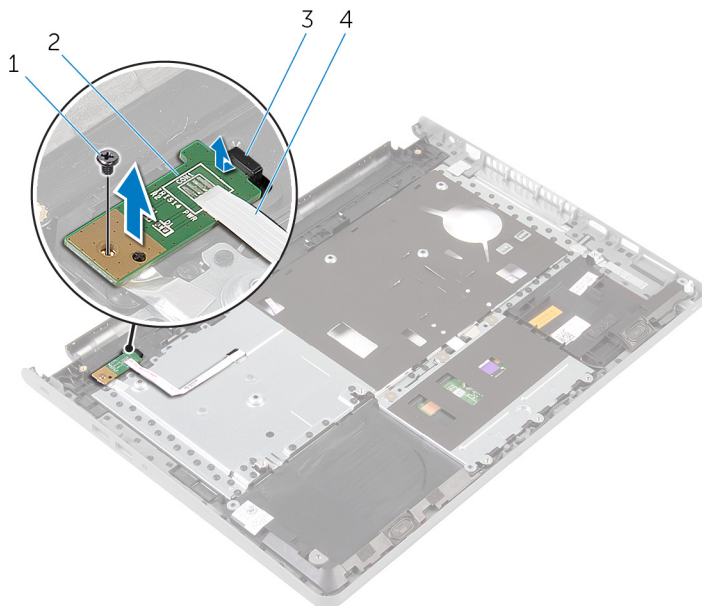

1 skrue

2 strømknappkort

3 tap

4 kablet til strømknappkortet

Sådan genmonteres strømknappkortet



ADVARSEL: Læs sikkerhedsinformationen der fulgte med din computer, inden du begynder at arbejde på computerens indvendige dele. Følg trinnene i, [Før du begynder at arbejde inde i computeren](#). Efter du har arbejdet inde i computeren, læs vejledningen i, [Efter arbejde inde i din computer](#). For yderligere information om god praksis for sikkerhed se hjemmesiden, Regulatory Compliance på dell.com/regulatory_compliance.

Procedurer

- 1 Skub strømknappkortet ind under tappen på håndfladestøtten, og sørg for, at skruenhullet i strømknappkortet flugter med skruenhullet i håndfladestøttemodulet.
- 2 Genmonter skruen, der fastgør strømknappkortet til håndfladestøttemodulet.
- 3 Skub kablet til strømknappkortet igennem hullet i håndfladestøttemodulet.
- 4 Vend håndfladestøttemodulet om.

Efterfølgende forudsætninger

- 1 Følg proceduren fra trin 4 til trin 11 i "[Genmontering af håndfladestøtten](#)".
- 2 Genmonter [tastaturet](#).
- 3 Følg proceduren fra trin 4 til trin 6 i "[Genmontering af harddisken](#)".
- 4 Genmonter [bunddækslet](#).
- 5 Genmonter [batteriet](#).

Sådan fjernes højttalerne



ADVARSEL: Læs sikkerhedsinformationen der fulgte med din computer, inden du begynder at arbejde på computerens indvendige dele. Følg trinnene i, [Før du begynder at arbejde inde i computeren](#). Efter du har arbejdet inde i computeren, læs vejledningen i, [Efter arbejde inde i din computer](#). For yderligere information om god praksis for sikkerhed se hjemmesiden, Regulatory Compliance på dell.com/regulatory_compliance.

Forudsætninger

- 1 Fjern [batteriet](#).
- 2 Fjern [bunddækslet](#).
- 3 Følg proceduren fra trin 1 til trin 3 i "[Fjernelse af harddisken](#)".
- 4 Fjern [tastaturet](#).
- 5 Følg proceduren fra trin 1 til trin 8 i "[Fjernelse af håndfladestøtten](#)".

Procedure

- 1 Vend håndfladestøtten om, og placer den på en ren flad overflade.
- 2 Bemærk placeringen af højttalerne og lirk dem af håndfladestøttemodulet.
- 3 Bemærk højttalerkablets føring og fjern kablet fra kabelkanalerne på håndfladestøttemodulet.

4 Løft højttalerne og højttalerkablet af håndfladestøttemodul.

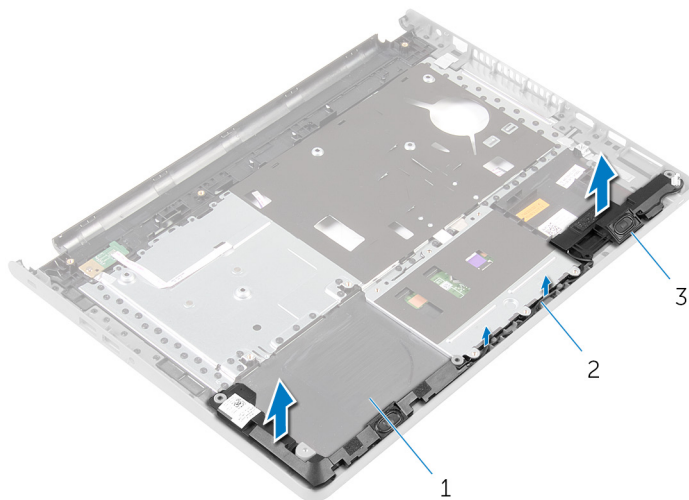

1 håndfladestøttemodul

2 højttalerkabel

3 højttalere (2)

Sådan genmonteres højttalerne



ADVARSEL: Læs sikkerhedsinformationen der fulgte med din computer, inden du begynder at arbejde på computerens indvendige dele. Følg trinnene i, [Før du begynder at arbejde inde i computeren](#). Efter du har arbejdet inde i computeren, læs vejledningen i, [Efter arbejde inde i din computer](#). For yderligere information om god praksis for sikkerhed se hjemmesiden, Regulatory Compliance på dell.com/regulatory_compliance.

Procedure

- 1 Påklæb højttalerne til håndfladestøttemodulet ved hjælp af styremærkerne.
- 2 Før højttalerkablet igennem håndfladestøttemodulets kabelkanaler.
- 3 Vend håndfladestøttemodulet om.

Efterfølgende forudsætninger

- 1 Følg proceduren fra trin 4 til trin 11 i "[Genmontering af håndfladestøtten](#)".
- 2 Genmonter [tastaturet](#).
- 3 Følg proceduren fra trin 4 til trin 6 i "[Genmontering af harddisken](#)".
- 4 Genmonter [bunddækslet](#).
- 5 Genmonter [batteriet](#).

Sådan fjernes I/O-kortet



ADVARSEL: Læs sikkerhedsinformationen der fulgte med din computer, inden du begynder at arbejde på computerens indvendige dele. Følg trinnene i, [Før du begynder at arbejde inde i computeren](#). Efter du har arbejdet inde i computeren, læs vejledningen i, [Efter arbejde inde i din computer](#). For yderligere information om god praksis for sikkerhed se hjemmesiden, Regulatory Compliance på dell.com/regulatory_compliance.

Forudsætninger

- 1 Fjern [batteriet](#).
- 2 Fjern [bunddækslet](#).
- 3 Følg proceduren fra trin 1 til trin 3 i "[Fjernelse af harddisken](#)".
- 4 Fjern [tastaturet](#).
- 5 Følg proceduren fra trin 1 til trin 8 i "[Fjernelse af håndfladestøtten](#)".

Procedure

- 1 Løft låsen og frakobl I/O-kortets kabel fra I/O-kortet.
- 2 Fjern skruen, der fastgør I/O-kortet til computerbunden.

3 Løft og træk I/O-kortet under tappen på computerbunden.

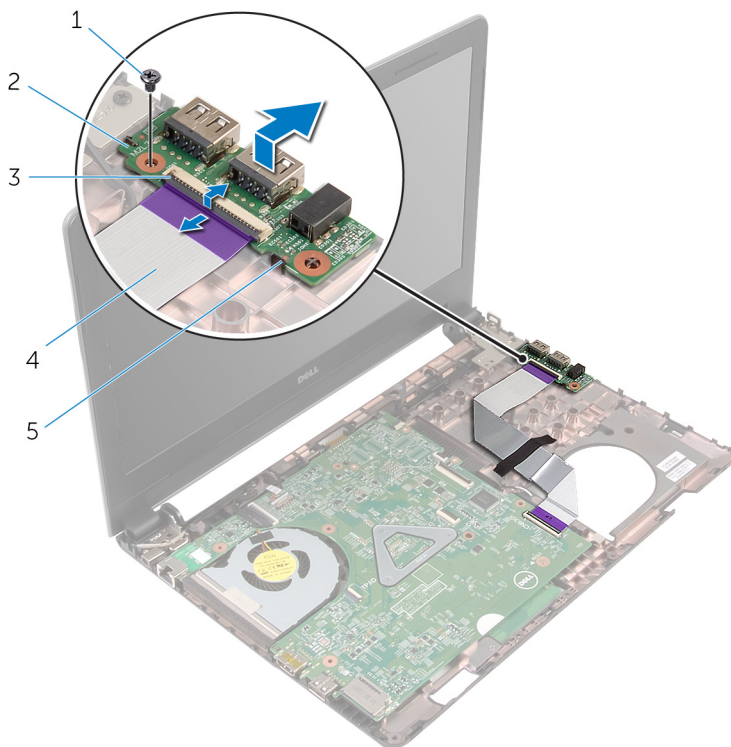

1 skruer

3 lås

5 tap

2 I/O-kort

4 I/O-kortets kabel

Sådan genmonteres I/O-kortet



ADVARSEL: Læs sikkerhedsinformationen der fulgte med din computer, inden du begynder at arbejde på computerens indvendige dele. Følg trinnene i, [Før du begynder at arbejde inde i computeren](#). Efter du har arbejdet inde i computeren, læs vejledningen i, [Efter arbejde inde i din computer](#). For yderligere information om god praksis for sikkerhed se hjemmesiden, Regulatory Compliance på dell.com/regulatory_compliance.





Procedure

- 1 Skub I/O-kortet under tappen på computerbunden og ret skruehullet i I/O-kortet ind med skruehullet i computerbunden.
- 2 Genmonter skruen, der fastgør I/O-kortet til computerbunden.
- 3 Skub I/O-kortets kabel ind i dets stik på kortet, og tryk ned på stikkets lås for at fastgøre kablet.

Efterfølgende forudsætninger

- 1 Følg proceduren fra trin 4 til trin 11 i "[Genmontering af håndfladestøtten](#)".
- 2 Genmonter [tastaturet](#).
- 3 Følg proceduren fra trin 4 til trin 6 i "[Genmontering af harddisken](#)".
- 4 Genmonter [bunddækslet](#).
- 5 Genmonter [batteriet](#).

Fjernelse af systemkortet

-  **ADVARSEL:** Læs sikkerhedsinformationen der fulgte med din computer, inden du begynder at arbejde på computerens indvendige dele. Følg trinnene i, [Før du begynder at arbejde inde i computeren](#). Efter du har arbejdet inde i computeren, læs vejledningen i, [Efter arbejde inde i din computer](#). For yderligere information om god praksis for sikkerhed se hjemmesiden, Regulatory Compliance på dell.com/regulatory_compliance.
-  **BEMÆRK:** Din computers servicemærke er placeret på systemkortet. Du skal indtaste servicemærket i BIOS-installationsprogrammet, efter du har udskiftet systemkortet.
-  **BEMÆRK:** Ved udskiftning af systemkortet fjernes alle ændringer, du har foretaget i BIOS under systeminstallationen. Du skal foretage de ønskede ændringer igen, efter udskiftning af systemkortet.
-  **BEMÆRK:** Inden du frakobler kablerne fra systemkortet, noter dig stikkens placering, så du kan tilslutte dem korrekt igen, efter at du har genmonteret systemkortet.

Forudsætninger

- 1 Fjern [batteriet](#).
- 2 Fjern [bunddækslet](#).
- 3 Følg proceduren fra trin 1 til trin 3 i "[Fjernelse af harddisken](#)".
- 4 Fjern [hukommelsesmodulerne](#).
- 5 Fjern [trådløs-kortet](#).
- 6 Fjern [tastaturet](#).
- 7 Følg proceduren fra trin 1 til trin 8 i "[Fjernelse af håndfladestøtten](#)".

Procedure

- 1 Pil tapen, der fastgør skærmkablet til systemkortet, af.
- 2 Løft låsetappene og frakobl skærmkablet og I/O-kortkablet fra systemkortet.

3 Frakobl strømadapterportens kabel fra systemkortet.

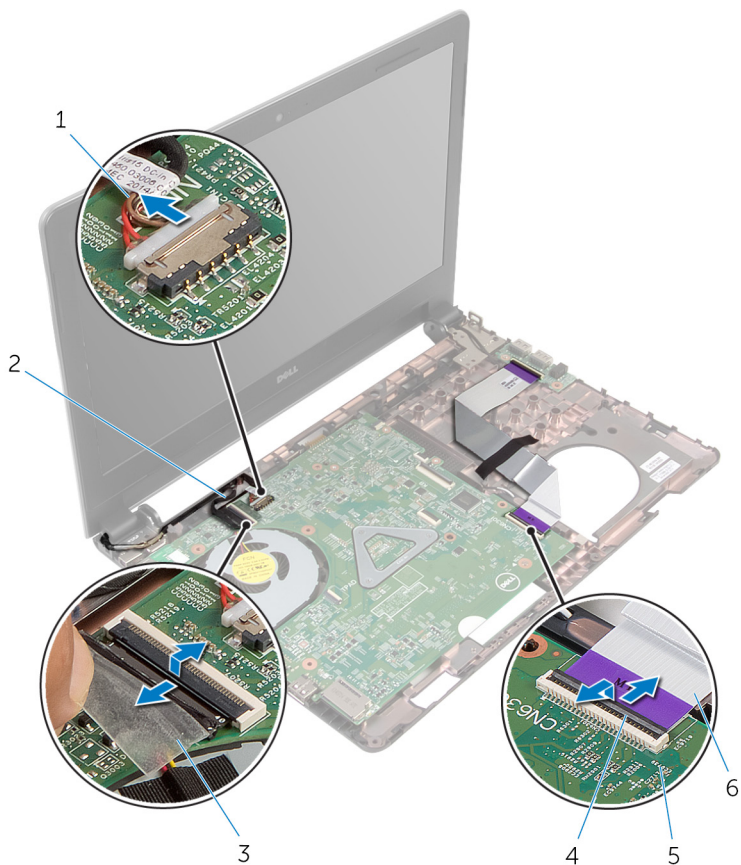

1 strømadapterportens kabel

2 skærmkabel

3 tape

4 låse (2)

5 systemkort

6 I/O-kortets kabel

4 Fjern skruen, der fastgør systemkortet til computerbunden.

- 5 Løft systemkortet op fra computerbunden.

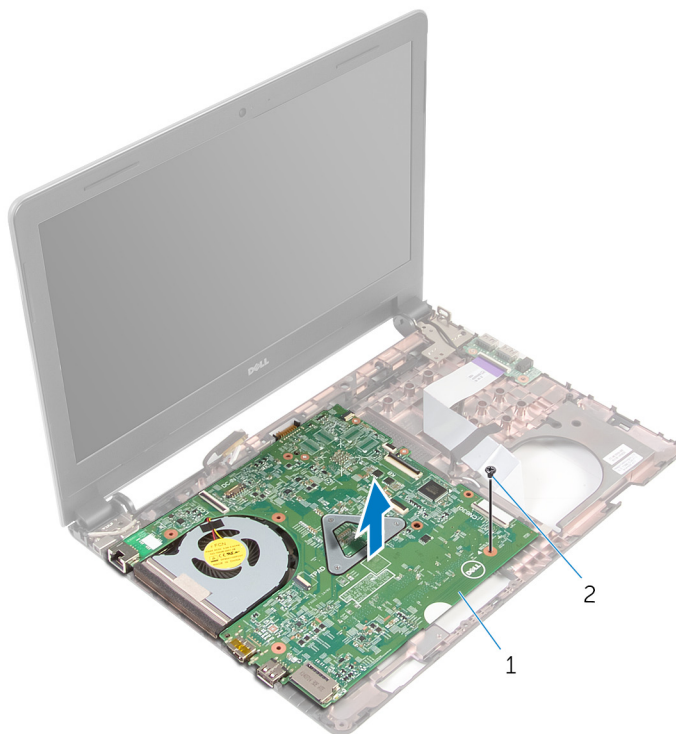



1 systemkort

2 skrue

- 6 Vend systemkortet om.
- 7 Fjern [møntcellebatteriet](#).
- 8 Følg proceduren fra trin 1 til trin 3 i "[Fjernelse af kølelegemodulet](#)".

Genmontering af systemkortet

-  **ADVARSEL:** Læs sikkerhedsinformationen der fulgte med din computer, inden du begynder at arbejde på computerens indvendige dele. Følg trinnene i, [Før du begynder at arbejde inde i computeren](#). Efter du har arbejdet inde i computeren, læs vejledningen i, [Efter arbejde inde i din computer](#). For yderligere information om god praksis for sikkerhed se hjemmesiden, Regulatory Compliance på dell.com/regulatory_compliance.
-  **BEMÆRK:** Din computers servicemærke er placeret på systemkortet. Du skal indtaste servicemærket i BIOS-installationsprogrammet, efter du har udskiftet systemkortet.
-  **BEMÆRK:** Ved udskiftning af systemkortet fjernes alle ændringer, du har foretaget i BIOS under systeminstallationen. Du skal foretage de ønskede ændringer igen, efter udskiftning af systemkortet.

Procedure



- 1 Genmonter [møntcellebatteriet](#).
- 2 Følg proceduren fra trin 2 til trin 4 i "[Genmontering af kølelegememodulet](#)".
- 3 Vend systemkortet om.
- 4 Flugt systemkortets skruehul med computerbundens skruehul.
 **FORSIGTIG:** Sørg for, at der ikke er placeret nogen kabler under systemkortet.
- 5 Genmonter skruen, der fastgør systemkortet til computerbunden.
- 6 Tilslut strømadapterportens kabel til systemkortet.
- 7 Skub skærmkablet og I/O-kablet ind i systemkortet, og tryk ned på låsetappene for at fastgøre kablerne.
- 8 Påsæt tapen, der fastgør skærmkablet til systemkortet.

Efterfølgende forudsætninger

- 1 Følg proceduren fra trin 4 til trin 11 i "[Genmontering af håndfladestøtten](#)".
- 2 Genmonter [tastaturet](#).
- 3 Genmonter [trådløs-kortet](#).

- 4 Genmonter [hukommelsesmodulerne](#).
- 5 Følg proceduren fra trin 4 til trin 6 i "[Genmontering af harddisken](#)".
- 6 Genmonter [bunddækslet](#).
- 7 Genmonter [batteriet](#).

Sådan fjernes møntcellebatteriet

-  **ADVARSEL:** Læs sikkerhedsinformationen der fulgte med din computer, inden du begynder at arbejde på computerens indvendige dele. Følg trinnene i, [Før du begynder at arbejde inde i computeren](#). Efter du har arbejdet inde i computeren, læs vejledningen i, [Efter arbejde inde i din computer](#). For yderligere information om god praksis for sikkerhed se hjemmesiden, Regulatory Compliance på dell.com/regulatory_compliance.
-  **FORSIGTIG:** Fjernes møntcellebatteriet vil BIOS-indstillingerne nulstilles til standardindstillingerne. Det anbefales, at du registrerer BIOS-indstillingerne, inden du fjerner møntcellebatteriet.

Forudsætninger

- 1 Fjern [batteriet](#).
- 2 Fjern [bunddækslet](#).
- 3 Følg proceduren fra trin 1 til trin 3 i "[Fjernelse af harddisken](#)".
- 4 Fjern [hukommelsesmodulerne](#).
- 5 Fjern [trådløs-kortet](#).
- 6 Fjern [tastaturet](#).
- 7 Følg proceduren fra trin 1 til trin 8 i "[Fjernelse af håndfladestøtten](#)".
- 8 Følg proceduren fra trin 1 til trin 6 i "[Fjernelse af systemkortet](#)".

Procedure

Lirk forsigtigt, vha. en plastikpen, møntcellebatteriet ud af dets sokkel.

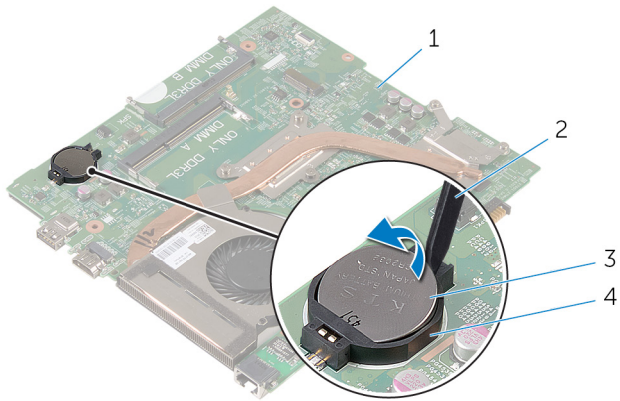

1 systemkort
3 møntcellebatteri

2 Plastikpen
4 batterisokkel

Genmontering af møntcellebatteriet



ADVARSEL: Læs sikkerhedsinformationen der fulgte med din computer, inden du begynder at arbejde på computerens indvendige dele. Følg trinnene i, [Før du begynder at arbejde inde i computeren](#). Efter du har arbejdet inde i computeren, læs vejledningen i, [Efter arbejde inde i din computer](#). For yderligere information om god praksis for sikkerhed se hjemmesiden, Regulatory Compliance på dell.com/regulatory_compliance.

Procedure

Sæt møntcellebatteriet, med dets plusside opad, i batterisoklen på systemkortet.

Efterfølgende forudsætninger

- 1 Følg proceduren fra trin 3 til trin 8 i "[Genmontering af systemkortet](#)".
- 2 Følg proceduren fra trin 4 til trin 11 i "[Genmontering af håndfladestøtten](#)".
- 3 Genmonter [tastaturet](#).
- 4 Genmonter [trådløs-kortet](#).
- 5 Genmonter [hukommelsesmodulerne](#).
- 6 Følg proceduren fra trin 4 til trin 6 i "[Genmontering af harddisken](#)".
- 7 Genmonter [bunddækslet](#).
- 8 Genmonter [batteriet](#).

Fjernelse af kølelegememodulet



ADVARSEL: Læs sikkerhedsinformationen der fulgte med din computer, inden du begynder at arbejde på computerens indvendige dele. Følg trinnene i, [Før du begynder at arbejde inde i computeren](#). Efter du har arbejdet inde i computeren, læs vejledningen i, [Efter arbejde inde i din computer](#). For yderligere information om god praksis for sikkerhed se hjemmesiden, Regulatory Compliance på dell.com/regulatory_compliance.

Forudsætninger

- 1 Fjern [batteriet](#).
- 2 Fjern [bunddækslet](#).
- 3 Følg proceduren fra trin 1 til trin 3 i "[Fjernelse af harddisken](#)".
- 4 Fjern [hukommelsesmodulerne](#).
- 5 Fjern [trådløs-kortet](#).
- 6 Fjern [tastaturet](#).
- 7 Følg proceduren fra trin 1 til trin 8 i "[Fjernelse af håndfladestøtten](#)".
- 8 Følg proceduren fra trin 1 til trin 6 i "[Fjernelse af systemkortet](#)".

Procedure

- 1 Løsn i rækkefølge (vist på kølelegememodulet), monteringsskrueerne, der fastgør kølelegememodulet til systemkortet.
- 2 Kobl blæserkablet fra systemkortet.

3 Løft kølelegememodul af systemkortet.

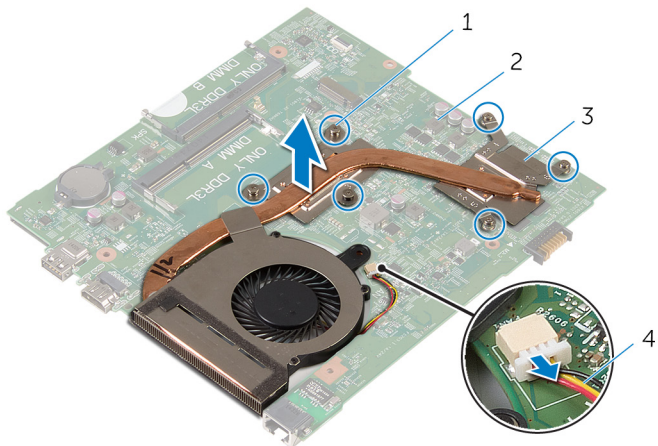

1 monteringskrue (6)

2 systemkort

3 kølelegememodul

4 blæserkabel

4 Følg proceduren fra trin 1 til trin 4 i "[Fjernelse af blæseren](#)".

Sådan genmonteres kølelegememodulet



ADVARSEL: Læs sikkerhedsinformationen der fulgte med din computer, inden du begynder at arbejde på computerens indvendige dele. Følg trinnene i, [Før du begynder at arbejde inde i computeren](#). Efter du har arbejdet inde i computeren, læs vejledningen i, [Efter arbejde inde i din computer](#). For yderligere information om god praksis for sikkerhed se hjemmesiden, Regulatory Compliance på dell.com/regulatory_compliance.

Procedure

- 1 Følg proceduren fra trin 1 til trin 4 i "[Genmontering af blæseren](#)".
- 2 Ret kølelegememodules skrue ind med skruehullerne i systemkortet.
- 3 Spænd i rækkefølge (vist på kølelegememodulet) monteringsskrue, der fastgør kølelegememodulet til systemkortet.
- 4 Tilslut blæserkablet til systemkortet.

Efterfølgende forudsætninger

- 1 Følg proceduren fra trin 3 til trin 8 i "[Genmontering af systemkortet](#)".
- 2 Følg proceduren fra trin 4 til trin 11 i "[Genmontering af håndfladestøtten](#)".
- 3 Genmonter [tastaturet](#).
- 4 Genmonter [trådløs-kortet](#).
- 5 Genmonter [hukommelsesmodulerne](#).
- 6 Følg proceduren fra trin 4 til trin 6 i "[Genmontering af harddisken](#)".
- 7 Genmonter [bunddækslet](#).
- 8 Genmonter [batteriet](#).

Fjernelse af blæseren



ADVARSEL: Læs sikkerhedsinformationen der fulgte med din computer, inden du begynder at arbejde på computerens indvendige dele. Følg trinene i, [Før du begynder at arbejde inde i computeren](#). Efter du har arbejdet inde i computeren, læs vejledningen i, [Efter arbejde inde i din computer](#). For yderligere information om god praksis for sikkerhed se hjemmesiden, Regulatory Compliance på dell.com/regulatory_compliance.

Forudsætninger

- 1 Fjern [batteriet](#).
- 2 Fjern [bunddækslet](#).
- 3 Følg proceduren fra trin 1 til trin 3 i "[Fjernelse af harddisken](#)".
- 4 Fjern [hukommelsesmodulerne](#).
- 5 Fjern [trådløs-kortet](#).
- 6 Fjern [tastaturet](#).
- 7 Følg proceduren fra trin 1 til trin 8 i "[Fjernelse af håndfladestøtten](#)".
- 8 Følg proceduren fra trin 1 til trin 6 i "[Fjernelse af systemkortet](#)".
- 9 Følg proceduren fra trin 1 til trin 3 i "[Fjernelse af kølelegemodulet](#)".

Procedure

- 1 Fjern skruerne, der fastgør blæseren til kølelegemodulet

2 Vend kølelegememodul om.

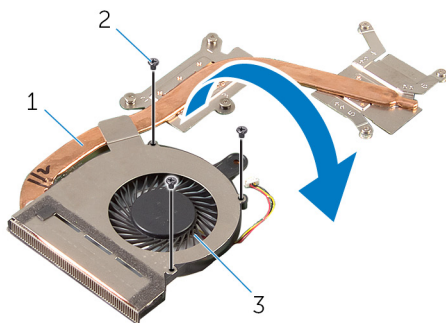

1 kølelegememodul

2 skruer (3)

3 blæser

3 Pil tapen, der fastgør blæseren til kølelegememodul, af

4 Løft blæseren af kølelegememodul.

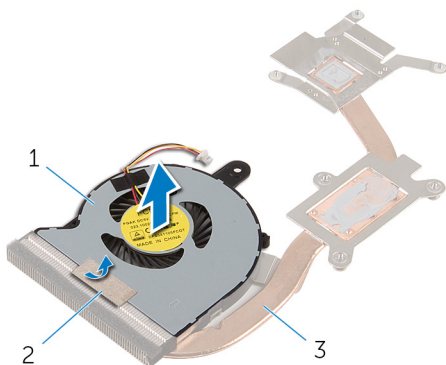

1 blæser

2 tape

3 kølelegememodul

Genmontering af blæseren



ADVARSEL: Læs sikkerhedsinformationen der fulgte med din computer, inden du begynder at arbejde på computerens indvendige dele. Følg trinnene i, [Før du begynder at arbejde inde i computeren](#). Efter du har arbejdet inde i computeren, læs vejledningen i, [Efter arbejde inde i din computer](#). For yderligere information om god praksis for sikkerhed se hjemmesiden, Regulatory Compliance på dell.com/regulatory_compliance.

Procedure

- 1 Placer blæseren på kølelegememodulet.
- 2 Påklæb tapen, der fastgør blæseren til kølelegememodulet.
- 3 Vend kølelegememodulet om.
- 4 Genmonter skrueerne, der fastgør blæseren til kølelegememodulet.

Efterfølgende forudsætninger

- 1 Følg proceduren fra trin 2 til trin 4 i "[Genmontering af kølelegememodulet](#)".
- 2 Følg proceduren fra trin 3 til trin 8 i "[Genmontering af systemkortet](#)".
- 3 Følg proceduren fra trin 4 til trin 11 i "[Genmontering af håndfladestøtten](#)".
- 4 Genmonter [tastaturet](#).
- 5 Genmonter [trådløs-kortet](#).
- 6 Genmonter [hukommelsesmodulerne](#).
- 7 Følg proceduren fra trin 4 til trin 6 i "[Genmontering af harddisken](#)".
- 8 Genmonter [bunddækslet](#).
- 9 Genmonter [batteriet](#).

Sådan fjernes skærmmodulet



ADVARSEL: Læs sikkerhedsinformationen der fulgte med din computer, inden du begynder at arbejde på computerens indvendige dele. Følg trinnene i, [Før du begynder at arbejde inde i computeren](#). Efter du har arbejdet inde i computeren, læs vejledningen i, [Efter arbejde inde i din computer](#). For yderligere information om god praksis for sikkerhed se hjemmesiden, Regulatory Compliance på dell.com/regulatory_compliance.

Forudsætninger

- 1 Fjern [batteriet](#).
- 2 Fjern [bunddækslet](#).
- 3 Følg proceduren fra trin 1 til trin 3 i "[Fjernelse af harddisken](#)".
- 4 Fjern [hukommelsesmodulerne](#).
- 5 Fjern [trådløs-kortet](#).
- 6 Fjern [tastaturet](#).
- 7 Følg proceduren fra trin 1 til trin 8 i "[Fjernelse af håndfladestøtten](#)".
- 8 Følg proceduren fra trin 1 til trin 5 i "[Fjernelse af systemkortet](#)".

Procedure

- 1 Luk skærmen, og vend computeren om.

- 2** Før antennekablerne ind i åbningen i computerbunden.

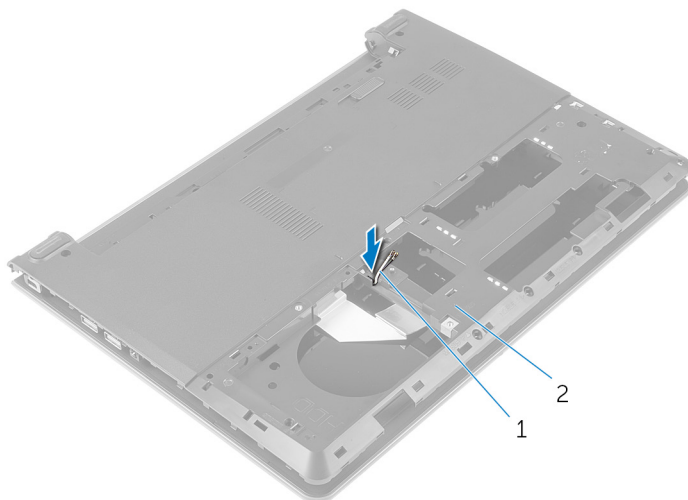

1 antennekabler (2)

2 computerbund

- 3** Vend computeren med oversiden opad, og åbn skærmen.
- 4** Løft låsen og frakobl I/O-kortets kabel fra I/O-kortet.

5 Fjern I/O-kortkablet fra computerbunden.

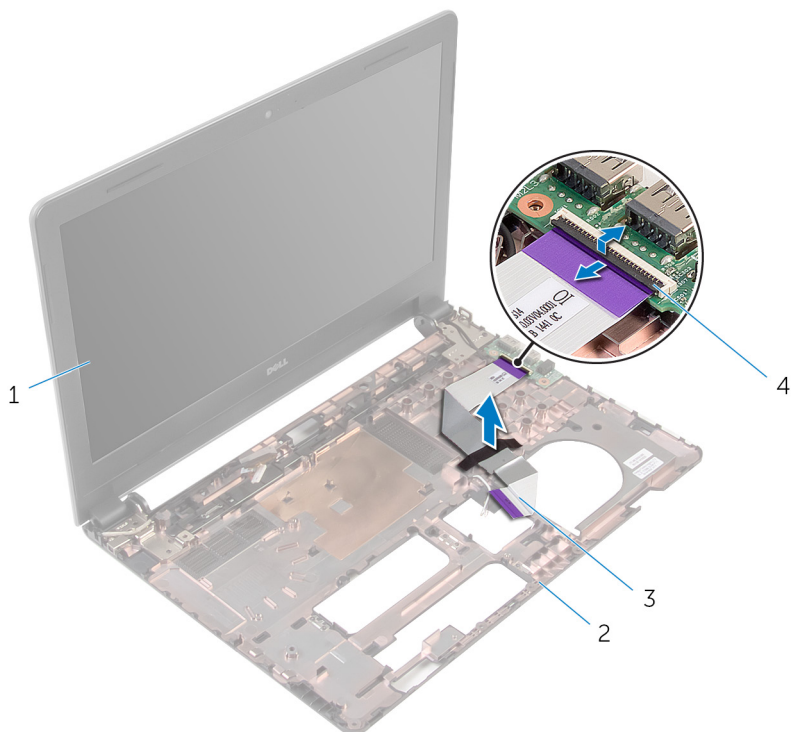

1 skærmmodul

2 computerbund

3 I/O-kortets kabel

4 lås

6 Bemærk placeringen af antennekablerne og frigør antennekablerne fra kabelkanalerne i computerbunden.

- 7** Bemærk skærmkablets føring, og fjern kablet fra kabelkanalerne i computerbunden.

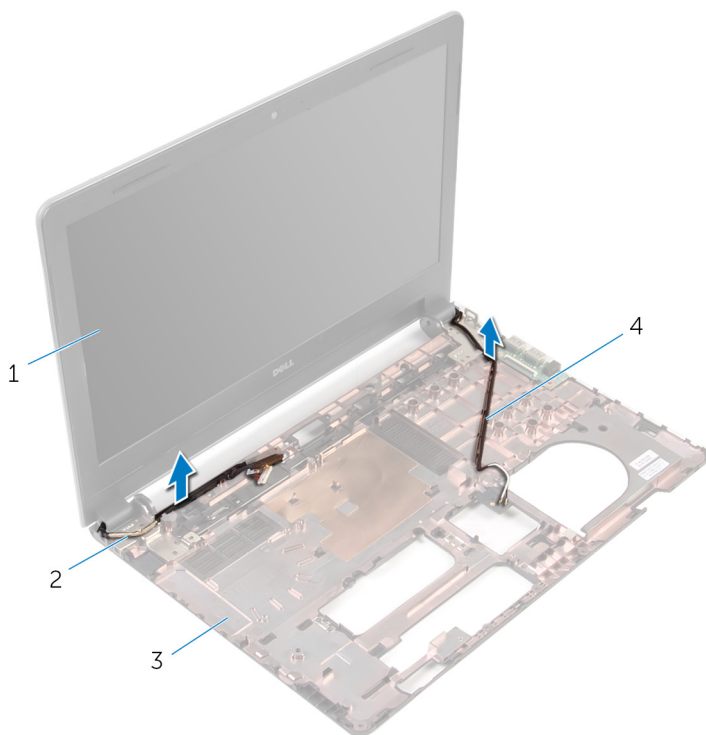

- | | | | |
|---|--------------|---|-------------------|
| 1 | skærmmodule | 2 | skærmkabel |
| 3 | computerbund | 4 | antennekabler (2) |

- 8** Fjern skruerne, der fastgør skærmhængslerne til computerbunden.

9 Løft skærmmodulet af computerbunden.

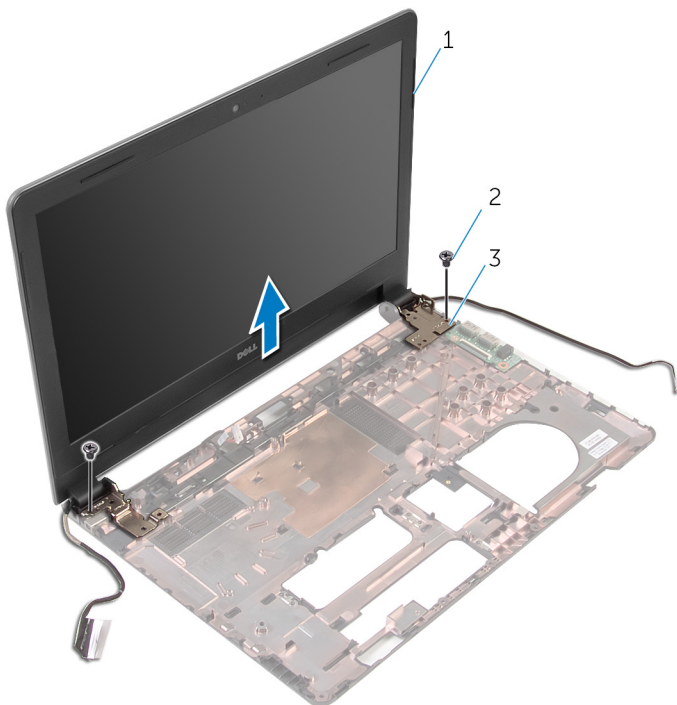

1 skærmmodulet

2 skruer (2)

3 hængsler (2)

Sådan genmonteres skærmmodul



ADVARSEL: Læs sikkerhedsinformationen der fulgte med din computer, inden du begynder at arbejde på computerens indvendige dele. Følg trinnene i, [Før du begynder at arbejde inde i computeren](#). Efter du har arbejdet inde i computeren, læs vejledningen i, [Efter arbejde inde i din computer](#). For yderligere information om god praksis for sikkerhed se hjemmesiden, Regulatory Compliance på dell.com/regulatory_compliance.

Procedure

- 1 Flugt skruehullerne i skærmhængslerne med skruehullerne i computerbunden.
- 2 Genmonter skrueerne, der fastgør skærmhængslerne til computerbunden .
- 3 Før skærmkablet igennem computerbundens kabelkanaler.
- 4 Før antennekablerne frem igennem kabelkanalerne i computerbunden og skub antennekablerne igennem åbningen i computerbunden.
- 5 Skub I/O-kortets kabel ind i dets stik på kortet, og tryk ned på stikkets lås for at fastgøre kablet.

Efterfølgende forudsætninger

- 1 Følg proceduren fra trin 4 til trin 8 i "[Genmontering af systemkortet](#)".
- 2 Følg trinnene fra trin 4 til trin 11 i "[Genmontering af håndfladestøtten](#)".
- 3 Genmonter [tastaturet](#).
- 4 Genmonter [trådløs-kortet](#).
- 5 Genmonter [hukommelsesmodulerne](#).
- 6 Følg trinnene fra trin 4 til trin 6 i "[Genmontering af harddisken](#)".
- 7 Genmonter [bunddækslet](#).
- 8 Genmonter [batteriet](#).

Sådan fjernes skærmfacetten



ADVARSEL: Læs sikkerhedsinformationen der fulgte med din computer, inden du begynder at arbejde på computerens indvendige dele. Følg trinnene i, [Før du begynder at arbejde inde i computeren](#). Efter du har arbejdet inde i computeren, læs vejledningen i, [Efter arbejde inde i din computer](#). For yderligere information om god praksis for sikkerhed se hjemmesiden, Regulatory Compliance på dell.com/regulatory_compliance.

Forudsætninger

- 1 Fjern [batteriet](#).
- 2 Fjern [bunddækslet](#).
- 3 Følg proceduren fra trin 1 til trin 3 i "[Fjernelse af harddisken](#)".
- 4 Fjern [hukommelsesmodulerne](#).
- 5 Fjern [trådløs-kortet](#).
- 6 Fjern [tastaturet](#).
- 7 Følg proceduren fra trin 1 til trin 8 i "[Fjernelse af håndfladestøtten](#)".
- 8 Følg proceduren fra trin 1 til trin 5 i "[Fjernelse af systemkortet](#)".
- 9 Fjern [skærmmodulet](#).

Procedure

- 1 Lirk forsigtigt med fingerspidserne de inderste kanter på skærmfacetten løs.

2 Løft skærmfacetten af skærmmodulet.

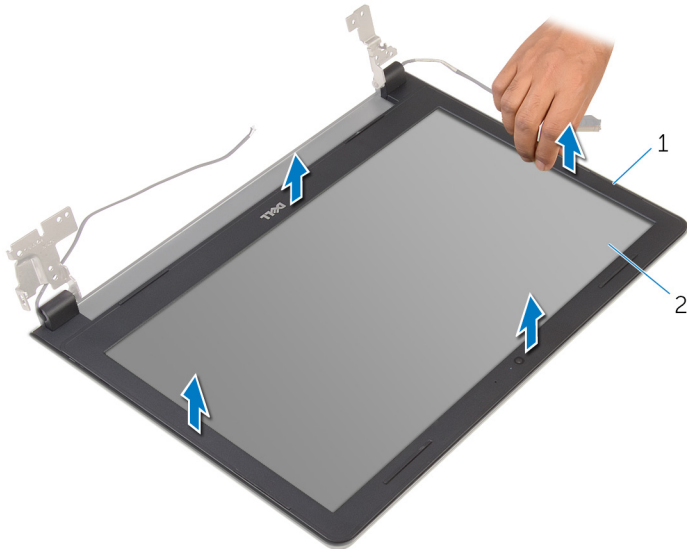

1 skærmfacet

2 skærmpanel

Sådan genmonteres skærmfacetten



ADVARSEL: Læs sikkerhedsinformationen der fulgte med din computer, inden du begynder at arbejde på computerens indvendige dele. Følg trinnene i, [Før du begynder at arbejde inde i computeren](#). Efter du har arbejdet inde i computeren, læs vejledningen i, [Efter arbejde inde i din computer](#). For yderligere information om god praksis for sikkerhed se hjemmesiden, Regulatory Compliance på dell.com/regulatory_compliance.

Procedure

Flugt skærmfacetten med skærmens bagdæksel, og klik forsigtigt skærmfacetten på plads.

Efterfølgende forudsætninger

- 1 Genmonter [skærmmodulet](#).
- 2 Følg proceduren fra trin 4 til trin 8 i "[Fjernelse af systemkortet](#)".
- 3 Følg proceduren fra trin 4 til trin 11 i "[Fjernelse af håndfladestøtten](#)".
- 4 Genmonter [tastaturet](#).
- 5 Genmonter [trådløs-kortet](#).
- 6 Genmonter [hukommelsesmodulerne](#).
- 7 Følg proceduren fra trin 4 til trin 6 i "[Genmontering af harddisken](#)".
- 8 Genmonter [bunddækslet](#).
- 9 Genmonter [batteriet](#).

Sådan fjernes skærmpanelet



ADVARSEL: Læs sikkerhedsinformationen der fulgte med din computer, inden du begynder at arbejde på computerens indvendige dele. Følg trinnene i, [Før du begynder at arbejde inde i computeren](#). Efter du har arbejdet inde i computeren, læs vejledningen i, [Efter arbejde inde i din computer](#). For yderligere information om god praksis for sikkerhed se hjemmesiden, Regulatory Compliance på dell.com/regulatory_compliance.

Forudsætninger

- 1 Fjern [batteriet](#).
- 2 Genmonter [bunddækslet](#).
- 3 Følg proceduren fra trin 1 til trin 3 i "[Fjernelse af harddisken](#)".
- 4 Fjern [hukommelsesmodulerne](#).
- 5 Fjern [trådløs-kortet](#).
- 6 Fjern [tastaturet](#).
- 7 Følg proceduren fra trin 1 til trin 8 i "[Fjernelse af håndfladestøtten](#)".
- 8 Følg proceduren fra trin 1 til trin 5 i "[Fjernelse af systemkortet](#)".
- 9 Fjern [skærmmodulet](#).
- 10 Fjern [skærmfacetten](#).

Procedure

- 1 Fjern skruerne, der fastgør skærmpanelet til skærmens bagdæksel.

2 Vend skærmpanelet om, og anbring det på en ren overflade.

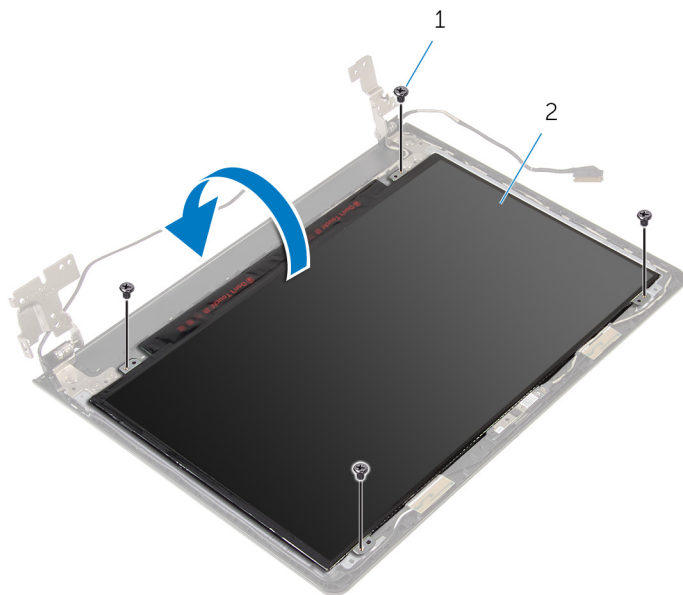

1 skruer (4)

2 skærmpanel

3 Pil tapen, der fastgør skærmkablet til skærmpanelet, af.

- 4 Løft låsetappen og frakobl skærmerkablet fra skærmens bagdæksel.

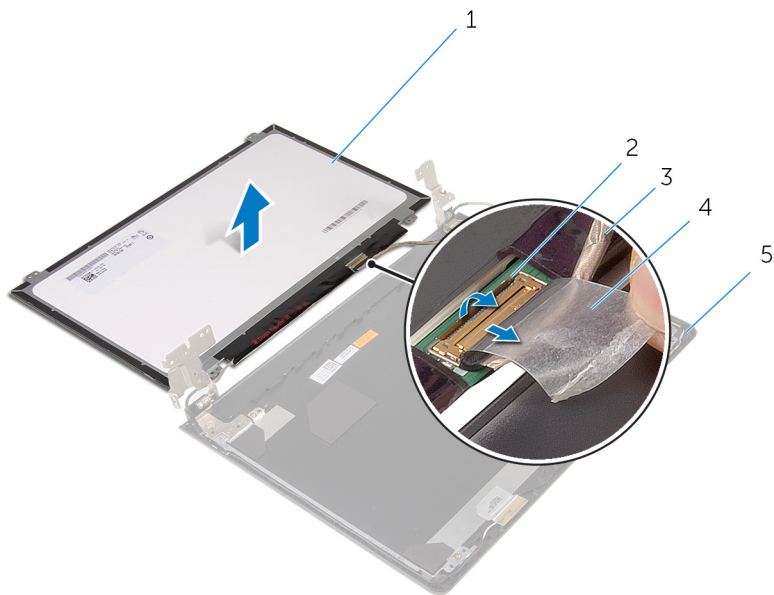

1 skærmpanel

3 skærmerkabel

5 skærmens bagdæksel

2 lås

4 tape

Genmontering skærmpanelet



ADVARSEL: Læs sikkerhedsinformationen der fulgte med din computer, inden du begynder at arbejde på computerens indvendige dele. Følg trinene i, [Før du begynder at arbejde inde i computeren](#). Efter du har arbejdet inde i computeren, læs vejledningen i, [Efter arbejde inde i din computer](#). For yderligere information om god praksis for sikkerhed se hjemmesiden, Regulatory Compliance på dell.com/regulatory_compliance.

Procedure

- 1 Anbring skærmpanelet med forsiden nedad på en ren og flad overflade.
- 2 Skub tastaturkablet ind i skærmpanelet og tryk ned på låsen for at fastgøre kablet.
- 3 Påsæt tapen, der fastgør skærmmkablet til skærmens bagdæksel.
- 4 Vend skærmpanelet om.
- 5 Flugt skærmpanelets skruehuller med skruehullerne i skærmens bagdæksel.
- 6 Genmonter skrueerne, der fastgør skærmpanelet til skærmens bagdæksel.

Efterfølgende forudsætninger

- 1 Genmonter [skærmmfacetten](#).
- 2 Genmonter [skærmmodulet](#).
- 3 Følg proceduren fra trin 4 til trin 8 i "[Genmontering af systemkortet](#)".
- 4 Følg proceduren fra trin 4 til trin 11 i "[Genmontering af håndfladestøtten](#)".
- 5 Genmonter [tastaturet](#).
- 6 Genmonter [trådløs-kortet](#).
- 7 Genmonter [hukommelsesmodulerne](#).
- 8 Følg proceduren fra trin 4 til trin 6 i "[Genmontering af harddisken](#)".
- 9 Genmonter [bunddækslet](#).
- 10 Genmonter [batteriet](#).

Sådan fjernes skærmhængslerne



ADVARSEL: Læs sikkerhedsinformationen der fulgte med din computer, inden du begynder at arbejde på computerens indvendige dele. Følg trinnene i, [Før du begynder at arbejde inde i computeren](#). Efter du har arbejdet inde i computeren, læs vejledningen i, [Efter arbejde inde i din computer](#). For yderligere information om god praksis for sikkerhed se hjemmesiden, Regulatory Compliance på dell.com/regulatory_compliance.

Forudsætninger

- 1 Fjern [batteriet](#).
- 2 Genmonter [bunddækslet](#).
- 3 Følg proceduren fra trin 1 til trin 3 i "[Fjernelse af harddisken](#)".
- 4 Fjern [hukommelsesmodulerne](#).
- 5 Fjern [trådløs-kortet](#).
- 6 Fjern [tastaturet](#).
- 7 Følg proceduren fra trin 1 til trin 8 i "[Fjernelse af håndfladestøtten](#)".
- 8 Følg proceduren fra trin 1 til trin 5 i "[Fjernelse af systemkortet](#)".
- 9 Fjern [skærmmodulet](#).
- 10 Fjern [skærmfacetten](#).
- 11 Fjern [skærmpanelet](#).

Procedure

- 1 Fjern skruerne, der fastgør skærmhængslerne til skærmens bagdæksel.

2 Løft skærmhængslerne af skærmens bagdæksel.

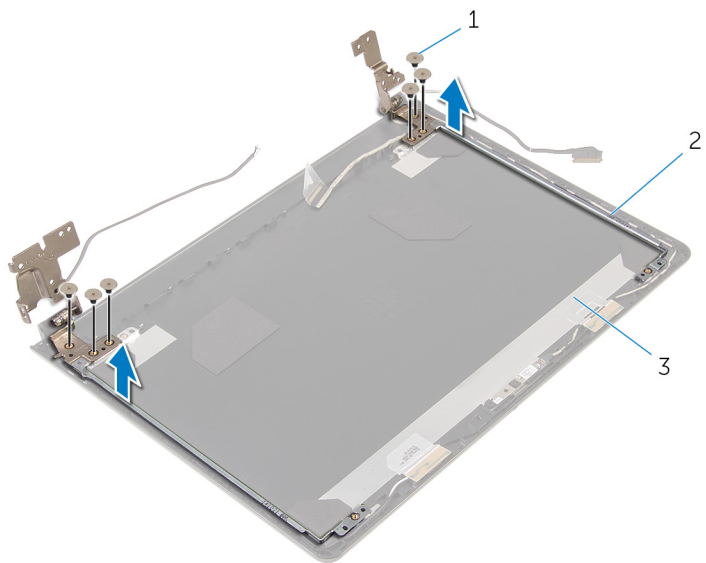

1 skruer (6)

2 skærmhængsler (2)

3 skærmens bagdæksel

Sådan genmonteres skærmhængslerne



ADVARSEL: Læs sikkerhedsinformationen der fulgte med din computer, inden du begynder at arbejde på computerens indvendige dele. Følg trinnene i, [Før du begynder at arbejde inde i computeren](#). Efter du har arbejdet inde i computeren, læs vejledningen i, [Efter arbejde inde i din computer](#). For yderligere information om god praksis for sikkerhed se hjemmesiden, Regulatory Compliance på dell.com/regulatory_compliance.

Procedure

- 1 Flugt skærmhængslernes skruehuller med skruehullerne i skærmens bagdæksel.
- 2 Genmonter skrueerne, der fastgør skærmhængslerne til skærmens bagdæksel.

Efterfølgende forudsætninger

- 1 Genmonter [skærmpanelet](#).
- 2 Genmonter [skærmfacetten](#).
- 3 Genmonter [skærmmodulet](#).
- 4 Følg proceduren fra trin 4 til trin 8 i "[Genmontering af systemkortet](#)".
- 5 Følg proceduren fra trin 4 til trin 11 i "[Genmontering af håndfladestøtten](#)".
- 6 Genmonter [tastaturet](#).
- 7 Genmonter [trådløs-kortet](#).
- 8 Genmonter [hukommelsesmodulerne](#).
- 9 Følg proceduren fra trin 4 til trin 6 i "[Genmontering af harddisken](#)".
- 10 Genmonter [bunddækslet](#).
- 11 Genmonter [batteriet](#).

Sådan fjernes skærmens bagdæksel



ADVARSEL: Læs sikkerhedsinformationen der fulgte med din computer, inden du begynder at arbejde på computerens indvendige dele. Følg trinnene i, [Før du begynder at arbejde inde i computeren](#). Efter du har arbejdet inde i computeren, læs vejledningen i, [Efter arbejde inde i din computer](#). For yderligere information om god praksis for sikkerhed se hjemmesiden, Regulatory Compliance på dell.com/regulatory_compliance.

Forudsætninger

- 1 Fjern [batteriet](#).
- 2 Genmonter [bunddækslet](#).
- 3 Følg proceduren fra trin 1 til trin 3 i "[Fjernelse af harddisken](#)".
- 4 Fjern [hukommelsesmodulerne](#).
- 5 Fjern [trådløs-kortet](#).
- 6 Fjern [tastaturet](#).
- 7 Følg proceduren fra trin 1 til trin 8 i "[Fjernelse af håndfladestøtten](#)".
- 8 Følg proceduren fra trin 1 til trin 5 i "[Fjernelse af systemkortet](#)".
- 9 Fjern [skærmfacetten](#).
- 10 Fjern [skærmmodulet](#).
- 11 Fjern [skærmpanelet](#).
- 12 Fjern [skærmhængslerne](#).

Procedure

Efter at have fjernet alle delene under de forudsatte trin, har vi kun skærmens bagdæksel tilbage.

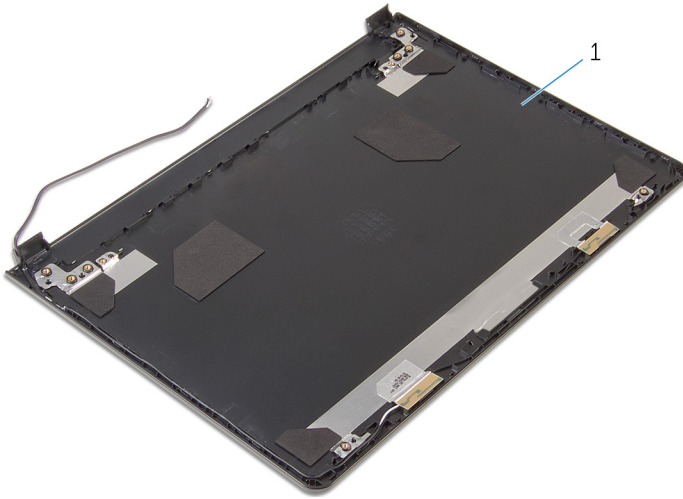

1 skærmens bagdæksel

Sådan genmonteres skærmens bagdæksel



ADVARSEL: Læs sikkerhedsinformationen der fulgte med din computer, inden du begynder at arbejde på computerens indvendige dele. Følg trinnene i, [Før du begynder at arbejde inde i computeren](#). Efter du har arbejdet inde i computeren, læs vejledningen i, [Efter arbejde inde i din computer](#). For yderligere information om god praksis for sikkerhed se hjemmesiden, Regulatory Compliance på dell.com/regulatory_compliance.

Procedure

Anbring skærmens bagdæksel på en ren og flad overflade.

Efterfølgende forudsætninger

- 1 Genmonter [skærmhængslerne](#).
- 2 Genmonter [skærmfacetten](#).
- 3 Genmonter [skærmpanelet](#).
- 4 Genmonter [skærmmodulet](#).
- 5 Følg proceduren fra trin 4 til trin 8 i "[Genmontering af systemkortet](#)".
- 6 Følg proceduren fra trin 4 til trin 11 i "[Genmontering af håndfladestøtten](#)".
- 7 Genmonter [tastaturet](#).
- 8 Genmonter [trådløs-kortet](#).
- 9 Genmonter [hukommelsesmodulerne](#).
- 10 Følg proceduren fra trin 4 til trin 6 i "[Genmontering af harddisken](#)".
- 11 Genmonter [bunddækslet](#).
- 12 Genmonter [batteriet](#).

Sådan fjernes kameraet

 **ADVARSEL:** Læs sikkerhedsinformationen der fulgte med din computer, inden du begynder at arbejde på computerens indvendige dele. Følg trinene i, [Før du begynder at arbejde inde i computeren](#). Efter du har arbejdet inde i computeren, læs vejledningen i, [Efter arbejde inde i din computer](#). For yderligere information om god praksis for sikkerhed se hjemmesiden, Regulatory Compliance på dell.com/regulatory_compliance.

Forudsætninger

- 1 Fjern [batteriet](#).
- 2 Fjern [bunddækslet](#).
- 3 Følg proceduren fra trin 1 til trin 3 i "[Fjernelse af harddisken](#)".
- 4 Fjern [hukommelsesmodulerne](#).
- 5 Fjern [trådløs-kortet](#).
- 6 Fjern [tastaturet](#).
- 7 Følg proceduren fra trin 1 til trin 8 i "[Fjernelse af håndfladestøtten](#)".
- 8 Følg proceduren fra trin 1 til trin 5 i "[Fjernelse af systemkortet](#)".
- 9 Fjern [skærmmodulet](#).
- 10 Fjern [skærmfacetten](#).

Procedure

- 1 Bemærk placeringen af kameraet, og brug en plastikpen til forsigtigt at lirke det af skærmens bagdæksel.

- 2 Frakobl kamerakablet fra kameraet og fjern kameraet fra skærmens bagdæksel.

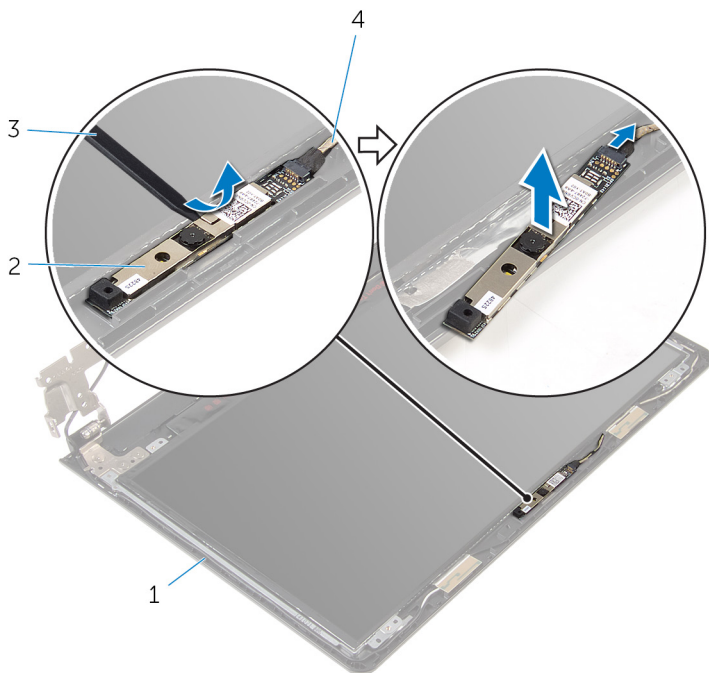

1 skærmens bagdæksel

2 kamera

3 Plastikpen

4 kamerakabel

Genplacering af kameraet



ADVARSEL: Læs sikkerhedsinformationen der fulgte med din computer, inden du begynder at arbejde på computerens indvendige dele. Følg trinene i, [Før du begynder at arbejde inde i computeren](#). Efter du har arbejdet inde i computeren, læs vejledningen i, [Efter arbejde inde i din computer](#). For yderligere information om god praksis for sikkerhed se hjemmesiden, Regulatory Compliance på dell.com/regulatory_compliance.

Procedure

- 1 Tilslut kamerakablet til kameraet.
- 2 Påklæb kameraet til skærmens bagdæksel.

Efterfølgende forudsætninger

- 1 Genmonter [skærmfacetten](#).
- 2 Genmonter [skærmmodulet](#).
- 3 Følg proceduren fra trin 4 til trin 8 i "[Genmontering af systemkortet](#)".
- 4 Følg proceduren fra trin 4 til trin 11 i "[Genmontering af håndfladestøtten](#)".
- 5 Genmonter [tastaturet](#).
- 6 Genmonter [trådløs-kortet](#).
- 7 Genmonter [hukommelsesmodulerne](#).
- 8 Følg proceduren fra trin 4 til trin 6 i "[Genmontering af harddisken](#)".
- 9 Genmonter [bunddækslet](#).
- 10 Genmonter [batteriet](#).

Fjernelse strømadapterporten



ADVARSEL: Læs sikkerhedsinformationen der fulgte med din computer, inden du begynder at arbejde på computerens indvendige dele. Følg trinene i, [Før du begynder at arbejde inde i computeren](#). Efter du har arbejdet inde i computeren, læs vejledningen i, [Efter arbejde inde i din computer](#). For yderligere information om god praksis for sikkerhed se hjemmesiden, Regulatory Compliance på dell.com/regulatory_compliance.

Forudsætninger

- 1 Fjern [batteriet](#).
- 2 Fjern [bunddækslet](#).
- 3 Følg proceduren fra trin 1 til trin 3 i "[Fjernelse af harddisken](#)".
- 4 Fjern [hukommelsesmodulerne](#).
- 5 Fjern [trådløs-kortet](#).
- 6 Fjern [tastaturet](#).
- 7 Følg proceduren fra trin 1 til trin 8 i "[Fjernelse af håndfladestøtten](#)".
- 8 Følg proceduren fra trin 1 til trin 5 i "[Fjernelse af systemkortet](#)".
- 9 Fjern [skærmmodulet](#).

Procedure

- 1 Bemærk strømadapterportens kabelføring, og fjern kablet fra computerbundens kabelkanaler.
- 2 Fjern skruen, der fastgør strømadapterporten til computerbunden.

3 Løft strømadapterporten og dens kabel op fra computerbunden.

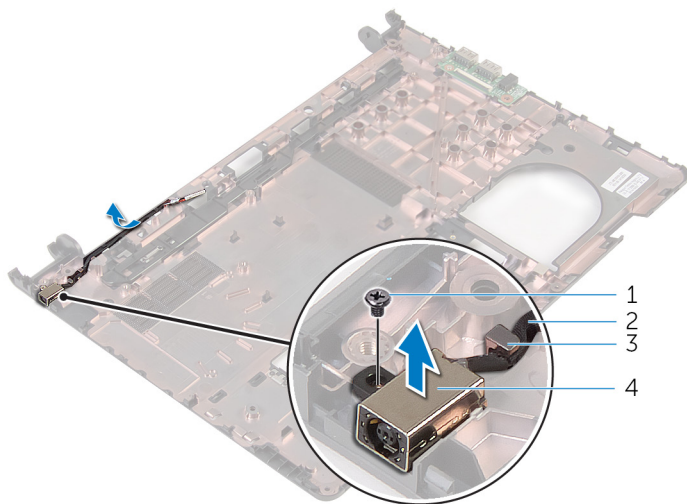

1 skrue

2 strømadapterportens kabel

3 kabelkanal

4 strømadapterport

Sådan genmonteres strømadapterporten



ADVARSEL: Læs sikkerhedsinformationen der fulgte med din computer, inden du begynder at arbejde på computerens indvendige dele. Følg trinnene i, [Før du begynder at arbejde inde i computeren](#). Efter du har arbejdet inde i computeren, læs vejledningen i, [Efter arbejde inde i din computer](#). For yderligere information om god praksis for sikkerhed se hjemmesiden, Regulatory Compliance på dell.com/regulatory_compliance.

Procedure

- 1 Anbring strømadapterporten i dets slot på computerbunden.
- 2 Genmonter skruerne, der fastgør strømadapterporten til computerbunden.
- 3 Før strømadapterportkablet igennem kabelkanalerne på computerbunden.

Efterfølgende forudsætninger

- 1 Genmonter [skærmmodulet](#).
- 2 Følg proceduren fra trin 4 til trin 8 i "[Genmontering af systemkortet](#)".
- 3 Følg proceduren fra trin 4 til trin 11 i "[Genmontering af håndfladestøtten](#)".
- 4 Genmonter [tastaturet](#).
- 5 Genmonter [trådløs-kortet](#).
- 6 Genmonter [hukommelsesmodulerne](#).
- 7 Følg proceduren fra trin 4 til trin 6 i "[Genmontering af harddisken](#)".
- 8 Genmonter [bunddækslet](#).
- 9 Genmonter [batteriet](#).

Sådan fjernes computerbunden



ADVARSEL: Læs sikkerhedsinformationen der fulgte med din computer, inden du begynder at arbejde på computerens indvendige dele. Følg trinnene i, [Før du begynder at arbejde inde i computeren](#). Efter du har arbejdet inde i computeren, læs vejledningen i, [Efter arbejde inde i din computer](#). For yderligere information om god praksis for sikkerhed se hjemmesiden, Regulatory Compliance på dell.com/regulatory_compliance.

Forudsætninger

- 1 Fjern [batteriet](#).
- 2 Fjern [bunddækslet](#).
- 3 Følg proceduren fra trin 1 til trin 3 i "[Fjernelse af harddisken](#)".
- 4 Fjern [hukommelsesmodulerne](#).
- 5 Fjern [trådløs-kortet](#).
- 6 Fjern [tastaturet](#).
- 7 Følg trinnene fra trin 1 til trin 8 i "[Fjernelse af håndfladestøtten](#)".
- 8 Følg proceduren fra trin 1 til trin 5 i "[Fjernelse af systemkortet](#)".
- 9 Følg proceduren fra trin 1 til trin 3 i "[Fjernelse af kølelegememodulet](#)".
- 10 Følg proceduren fra trin 1 til trin 3 i "[Fjernelse af I/O-kortet](#)".
- 11 Fjern [skærmmodulet](#).
- 12 Følg proceduren fra trin 1 til trin 3 i "[Fjernelse af strømadapterporten](#)".

Procedure

Efter at have fjernet alle delene under de forudsatte trin, har vi kun computerbunden tilbage.

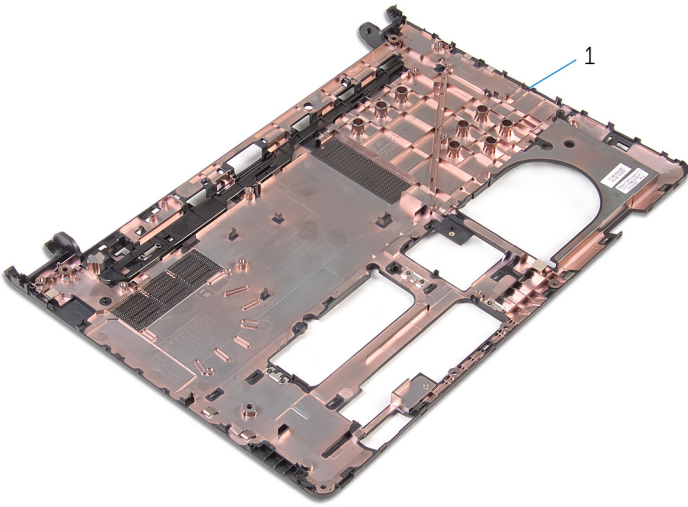

1 computerbund

Sådan genmonteres computerbunden



ADVARSEL: Læs sikkerhedsinformationen der fulgte med din computer, inden du begynder at arbejde på computerens indvendige dele. Følg trinnene i, [Før du begynder at arbejde inde i computeren](#). Efter du har arbejdet inde i computeren, læs vejledningen i, [Efter arbejde inde i din computer](#). For yderligere information om god praksis for sikkerhed se hjemmesiden, Regulatory Compliance på dell.com/regulatory_compliance.

Procedure

Anbring computerbunden på en ren og flad overflade.

Efterfølgende forudsætninger

- 1 Følg proceduren fra trin 1 til trin 3 i "[Genmontering af strømadapterporten](#)".
- 2 Genmonter [skærmmodulet](#).
- 3 Følg proceduren fra trin 1 til trin 3 i "[Genmontering af I/O-kortet](#)".
- 4 Følg proceduren fra trin 2 til trin 4 i "[Genmontering af kølelegemodulet](#)".
- 5 Følg proceduren fra trin 4 til trin 8 i "[Genmontering af systemkortet](#)".
- 6 Følg trinnene fra trin 4 til trin 11 i "[Genmontering af håndfladestøtten](#)".
- 7 Genmonter [tastaturet](#).
- 8 Genmonter [trådløs-kortet](#).
- 9 Genmonter [hukommelsesmodulerne](#).
- 10 Følg trinnene fra trin 4 til trin 6 i "[Genmontering af harddisken](#)".
- 11 Genmonter [bunddækslet](#).
- 12 Genmonter [batteriet](#).

Sådan opdateres BIOS'en

Du skal muligvis opdatere BIOS, når der er en opdatering tilgængelig, eller når du genmonterer systemkortet. Opdatering af BIOS:

- 1 Tænd for computeren.
- 2 Gå til dell.com/support.
- 3 Klik på **Product Support**, indtast din bærbare computers servicemærke og klik på **Submit** (Send).



BEMÆRK: Hvis du ikke har servicemærket, brug autodetekteringsfunktionen eller gennemse din computermodel manuelt.

- 4 Klik på **Drivers & downloads** (Drivere og overførster).
- 5 Rul ned til **eller, vis mig alle tilgængelige drivere til ...** og vælg **BIOS** fra **Category** (Kategori)-rullelisten.



BEMÆRK: I rullelisten **Change OS** (Ændr OS), vælg det operativsystem der er installeret i computeren.

- 6 Udvid **BIOS** for at se de tilgængelige BIOS-filer.
- 7 Klik på **Hent fil** for at hente den seneste BIOS-version til computeren.
- 8 Gem filen og når overførslen er fuldført, naviger til mappen, hvor du gemte BIOS-opdateringsfilen.
- 9 Dobbeltklik på BIOS-opdateringsfilens ikon og følg vejledningen på skærmen.

Rekvirere hjælp og kontakte Dell

Selv-hjælpsressourcer

Du kan få oplysninger og hjælp til Dell-produkter og services ved at bruge disse online selv-hjælpsressourcer:

Selv-hjælpsinformation	Selv-hjælpsmuligheder
Adgang til Windows hjælp	Windows 8.1 —Åbn søgeamuletterne, tast Help and Support (Hjælp og support) i søgefeltet og tryk på Enter . Windows 7 —Klik på Start → Help and Support (Hjælp og support) .
Information om Dells produkter og services	Se dell.com .
Fejlfindingsinformation, brugermanualer, installationsvejledning, produktspecifikationer, teknisk hjælpe-blogs, drivere, software-opdateringer, osv.	Se dell.com/support .
Information om Microsoft Windows 8.1	Se dell.com/windows8 .
Information om Microsoft Windows 7	Klik på Start → All Programs (Alle programmer) → Dell Help Documentation (Dells hjælpedokumentation) .
Lær dit operativsystem at kende, installation og brug af din computer, sikkerhedskopiering af data, diagnosticering, osv.	Se <i>Me and My Dell (Mig og mit Dell)</i> på dell.com/support/manuals .

Kontakt Dell

For at kontakte Dells salg, Dells tekniske support, eller Dells kundeservice se dell.com/contactdell.



BEMÆRK: Tilgængeligheden varierer for de enkelte lande og produkter, og nogle services findes muligvis ikke i dit land.



BEMÆRK: Hvis ikke du har en aktiv internetforbindelse, kan du finde kontaktinformation på din faktura, pakkens mærkat eller Dells produktkatalog.